

USER'S MANUAL
BEDIENUNGSANLEITUNG
MANUEL D'UTILISATION
MANUAL DE USUARIO
INSTRUKCJA OBSŁUGI
MANUALE D'USO



ROAD BUDDY 10

BATTERY POWERED **BLUETOOTH LOUDSPEAKER** WITH MIXER AND
WIRELESS MICROPHONE

LDRBUD**10** / LDRBUD**10**HS

EN You've made the right choice!

We have designed this product to operate reliably over many years. LD Systems stands for this with its name and many years of experience as a manufacturer of high-quality audio products. Please read this User's Manual carefully, so that you can begin making optimum use of your LD Systems product quickly.

You can find more information about **LD-SYSTEMS** at our Internet site WWW.LD-SYSTEMS.COM

DE Sie haben die richtige Wahl getroffen!

Dieses Gerät wurde unter hohen Qualitätsanforderungen entwickelt und gefertigt, um viele Jahre einen reibungslosen Betrieb zu gewährleisten. Dafür steht LD Systems mit seinem Namen und der langjährigen Erfahrung als Hersteller hochwertiger Audioprodukte. Bitte lesen Sie diese Bedienungsanleitung sorgfältig, damit Sie Ihr neues Produkt von LD Systems schnell optimal einsetzen können.

Mehr Informationen zu **LD SYSTEMS** finden Sie auf unserer Internetseite WWW.LD-SYSTEMS.COM

FR Vous avez fait le bon choix!

Cet appareil a été développé et fabriqué en appliquant des exigences de qualité très élevées : il garantit des années de fonctionnement sans problème. Grâce à de nombreuses années d'expérience, LD Systems est un nom connu dans le domaine des produits audio haut de gamme. Veuillez lire attentivement ce Manuel Utilisateur : vous apprendrez rapidement à utiliser votre appareil LD Systems de façon optimale.

Pour plus d'informations sur **LD Systems**, visitez notre site Web, WWW.LD-SYSTEMS.COM

ES ¡Gracias por elegir LD-Systems!

Este equipo está diseñado y fabricado con los estándares de calidad más exigentes, para garantizar un correcto funcionamiento durante muchos años. Los productos de LD-Systems se caracterizan por su gran calidad, avalada por el prestigio de la marca y una dilatada experiencia como fabricante. Lea atentamente este manual de usuario para poder aprovechar rápidamente toda la funcionalidad de su nuevo producto de LD Systems.

Si desea obtener información sobre LD-SYSTEMS, visite nuestro sitio web WWW.LD-SYSTEMS.COM

PL Gratulujemy wyboru!

To urządzenie zostało zaprojektowane i wyprodukowane przy zastosowaniu najwyższych kryteriów jakościowych w celu zapewnienia wieloletniej bezawaryjnej eksploatacji. Firma LD Systems gwarantuje to swoją marką i wieloletnim doświadczeniem w wytwarzaniu wysokiej jakości produktów audio. Proszę starannie przeczytać niniejszą instrukcję obsługi, aby móc jak najszybciej zacząć użytkować ten produkt marki LD Systems.

Dalsze informacje na temat firmy **LD SYSTEMS** dostępne są na naszej stronie internetowej WWW.LD-SYSTEMS.COM

IT Avete fatto la scelta giusta!

Quest'apparecchio è stato sviluppato e prodotto secondo elevati standard qualitativi che garantiscono un funzionamento regolare per molti anni. Per questo motivo LD Systems, con il suo nome e la pluriennale esperienza, rappresenta un'azienda produttrice di prodotti audio di qualità. Leggete attentamente questo manuale d'uso per utilizzare al meglio il vostro nuovo prodotto LD Systems.

Per maggiori informazioni su **LD SYSTEMS**, consultate la nostra pagina web WWW.LD-SYSTEMS.COM

EN PREVENTIVE MEASURES

1. Please read these instructions carefully.
2. Keep all information and instructions in a safe place.
3. Follow the instructions.
4. Observe all safety warnings. Never remove safety warnings or other information from the equipment.
5. Use the equipment only in the intended manner and for the intended purpose.
6. Use only sufficiently stable and compatible stands and/or mounts (for fixed installations). Make certain that wall mounts are properly installed and secured. Make certain that the equipment is installed securely and cannot fall down.
7. During installation, observe the applicable safety regulations for your country.
8. Never install and operate the equipment near radiators, heat registers, ovens or other sources of heat. Make certain that the equipment is always installed so that it is cooled sufficiently and cannot overheat.
9. Never place sources of ignition, e.g., burning candles, on the equipment.
10. Ventilation slits must not be blocked.
11. Do not use this equipment in the immediate vicinity of water (does not apply to special outdoor equipment - in this case, observe the special instructions noted below. Do not expose this equipment to flammable materials, fluids or gases. Avoid direct sunlight!
12. Make certain that dripping or splashed water cannot enter the equipment. Do not place containers filled with liquids, such as vases or drinking vessels, on the equipment.
13. Make certain that objects cannot fall into the device.
14. Use this equipment only with the accessories recommended and intended by the manufacturer.
15. Do not open or modify this equipment.
16. After connecting the equipment, check all cables in order to prevent damage or accidents, e.g., due to tripping hazards.
17. During transport, make certain that the equipment cannot fall down and possibly cause property damage and personal injuries.
18. If your equipment is no longer functioning properly, if fluids or objects have gotten inside the equipment or if it has been damaged in another way, switch it off immediately and unplug it from the mains outlet (if it is a powered device). This equipment may only be repaired by authorized, qualified personnel.
19. Clean the equipment using a dry cloth.
20. Comply with all applicable disposal laws in your country. During disposal of packaging, please separate plastic and paper/cardboard.
21. Plastic bags must be kept out of reach of children.

FOR EQUIPMENT THAT CONNECTS TO THE POWER MAINS

22. CAUTION: If the power cord of the device is equipped with an earthing contact, then it must be connected to an outlet with a protective ground. Never deactivate the protective ground of a power cord.
23. If the equipment has been exposed to strong fluctuations in temperature (for example, after transport), do not switch it on immediately. Moisture and condensation could damage the equipment. Do not switch on the equipment until it has reached room temperature.
24. Before connecting the equipment to the power outlet, first verify that the mains voltage and frequency match the values specified on the equipment. If the equipment has a voltage selection switch, connect the equipment to the power outlet only if the equipment values and the mains power values match. If the included power cord or power adapter does not fit in your wall outlet, contact your electrician.
25. Do not step on the power cord. Make certain that the power cable does not become kinked, especially at the mains outlet and/or power adapter and the equipment connector.
26. When connecting the equipment, make certain that the power cord or power adapter is always freely accessible. Always disconnect the equipment from the power supply if the equipment is not in use or if you want to clean the equipment. Always unplug the power cord and power adapter from the power outlet at the plug or adapter and not by pulling on the cord. Never touch the power cord and power adapter with wet hands.
27. Whenever possible, avoid switching the equipment on and off in quick succession because otherwise this can shorten the useful life of the equipment.
28. IMPORTANT INFORMATION: Replace fuses only with fuses of the same type and rating. If a fuse blows repeatedly, please contact an authorised service centre.
29. To disconnect the equipment from the power mains completely, unplug the power cord or power adapter from the power outlet.
30. If your device is equipped with a Volex power connector, the mating Volex equipment connector must be unlocked before it can be removed. However, this also means that the equipment can slide and fall down if the power cable is pulled, which can lead to personal injuries and/or other damage. For this reason, always be careful when laying cables.
31. Unplug the power cord and power adapter from the power outlet if there is a risk of a lightning strike or before extended periods of disuse.



CAUTION: Never remove the cover, because otherwise there may be a risk of electric shock. There are no user serviceable parts inside. Have repairs carried out only by qualified service personnel.



The lightning flash with arrowhead symbol within an equilateral triangle is intended to alert the user to the presence of uninsulated “dangerous voltage” within the product’s enclosure that may be of sufficient magnitude to constitute a risk of electrical shock.



The exclamation mark within an equilateral triangle is intended to alert the user to the presence of important operating and maintenance instructions.

CAUTION – HIGH VOLUME LEVELS WITH AUDIO PRODUCTS!

This equipment is intended for professional use. Therefore, commercial use of this equipment is subject to the respectively applicable national accident prevention rules and regulations. As a manufacturer, Adam Hall is obligated to notify you formally about the existence of potential health risks. Hearing damage due to high volume and prolonged exposure: When in use, this product is capable of producing high sound-pressure levels (SPL) that can lead to irreversible hearing damage in performers, employees, and audience members. For this reason, avoid prolonged exposure to volumes in excess of 90 dB.



To prevent possible hearing damage, avoid listening at high volume levels over long periods of time. Even exposure to short bursts of loud noise can result in hearing loss. Please keep the volume constantly at a comfortable level.

DE SICHERHEITSHINWEISE

1. Lesen Sie diese Anleitung bitte sorgfältig durch.
2. Bewahren Sie alle Informationen und Anleitungen an einem sicheren Ort auf.
3. Befolgen Sie die Anweisungen.
4. Beachten Sie alle Warnhinweise. Entfernen Sie keine Sicherheitshinweise oder andere Informationen vom Gerät.
5. Verwenden Sie das Gerät nur in der vorgesehenen Art und Weise.
6. Verwenden Sie ausschließlich stabile und passende Stative bzw. Befestigungen (bei Festinstallationen). Stellen Sie sicher, dass Wandhalterungen ordnungsgemäß installiert und gesichert sind. Stellen Sie sicher, dass das Gerät sicher installiert ist und nicht herunterfallen kann.
7. Beachten Sie bei der Installation die für Ihr Land geltenden Sicherheitsvorschriften.
8. Installieren und betreiben Sie das Gerät nicht in der Nähe von Heizkörpern, Wärmespeichern, Öfen oder sonstigen Wärmequellen. Sorgen Sie dafür, dass das Gerät immer so installiert ist, dass es ausreichend gekühlt wird und nicht überhitzen kann.
9. Platzieren Sie keine Zündquellen wie z.B. brennende Kerzen auf dem Gerät.
10. Lüftungsschlitze dürfen nicht blockiert werden.
11. Betreiben Sie das Gerät nicht in unmittelbarer Nähe von Wasser. Bringen Sie das Gerät nicht mit brennbaren Materialien, Flüssigkeiten oder Gasen in Berührung. Direkte Sonneneinstrahlung vermeiden!
12. Sorgen Sie dafür, dass kein Tropf- oder Spritzwasser in das Gerät eindringen kann. Stellen Sie keine mit Flüssigkeit gefüllten Behältnisse wie Vasen oder Trinkgefäße auf das Gerät.
13. Sorgen Sie dafür, dass keine Gegenstände in das Gerät fallen können.
14. Betreiben Sie das Gerät nur mit dem vom Hersteller empfohlenen und vorgesehenen Zubehör.
15. Öffnen Sie das Gerät nicht und verändern Sie es nicht.
16. Überprüfen Sie nach dem Anschluss des Geräts alle Kabelwege, um Schäden oder Unfälle, z. B. durch Stolperfallen zu vermeiden.
17. Achten Sie beim Transport darauf, dass das Gerät nicht herunterfallen und dabei möglicherweise Sach- und Personenschäden verursachen kann.
18. Wenn Ihr Gerät nicht mehr ordnungsgemäß funktioniert, Flüssigkeiten oder Gegenstände in das Geräteinnere gelangt sind, oder das Gerät anderweitig beschädigt wurde, schalten Sie es sofort aus und trennen es von der Netzsteckdose (sofern es sich um ein aktives Gerät handelt).

MIXER UNIT / MISCHPULT-EINHEIT / SECTION MIXEUR / MÓDULO MEZCLADOR / JEDNOSTKA PULPITU MIKERSKIEGO / UNITÀ MIXER

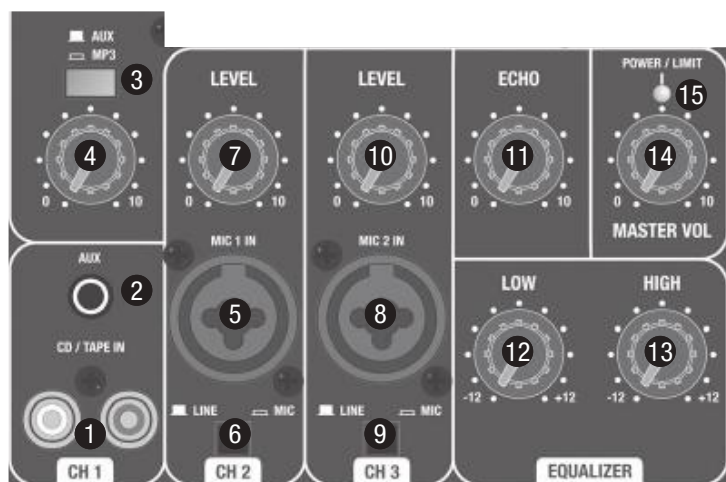

1 CH 1 CD / TAPE IN

EN Unbalanced line input (RCA) for connecting an external audio source (e.g. CD player, laptop). An incoming stereo signal is mono summed internally. To activate the RCA input, switch 4 (AUX / MP3) on the control panel must not be pressed down, the incoming signal is now on channel 1 (CH 1). If the socket of the mini-jack input is in use, the RCA jacks of channel 1 (CH 1) are muted.

DE Unsymmetrischer Line-Eingang mit Cinch-Buchsen zum Anschließen eines Zuspieldgeräts (z.B. CD-Spieler, Laptop). Ein anliegendes Stereo-Signal wird intern Mono summiert. Zur Aktivierung des Cinch-Eingangs muss sich Schalter 4 (AUX / MP3) auf dem Bedienfeld in nicht heruntergedrückter Position befinden, das anliegende Signal liegt nun auf Kanal 1 (CH 1). Ist die Buchse des Mini-Klinken-Eingangs belegt, sind die Cinch-Buchsen des Kanals 1 (CH 1) stumm geschaltet.

FR Entrée ligne asymétrique avec connecteurs cinch, pour branchement d'une source de signal externe (lecteur de CD, ordinateur portable...). Ce signal stéréo est sommé en mono en interne. Pour activer l'entrée cinch, il faut que le sélecteur 4 (AUX / MP3) du panneau utilisateur ne soit pas enfoncé. Le signal ne sera présent que sur le canal 1 (CH 1). Si un connecteur est introduit dans l'embase mini-jack, il est prioritaire par rapport aux connecteurs cinch du canal 1 (CH 1), qui sont alors coupés.

ES Entrada de línea no balanceada por RCA para la conexión de un equipo, como un reproductor de CD o un portátil. Internamente, una señal estéreo se pasa a mono. Para seleccionar la señal de la entrada RCA en el canal 1 (CH 1), el botón 4 (AUX/MP3) del panel de control no debe estar pulsado. Si hay algún conector en el minijack de entrada, se silenciarán los RCA del canal 1 (CH 1).

PL Niesymetryczne wejście liniowe z gniazdami cinch do podłączania urządzeń zewnętrznych (np. odtwarzacza CD, laptopa). Sygnał stereo jest wewnątrz sumowany do sygnału mono. Aby wejście cinch było aktywne, przycisk 4 (AUX/MP3) na panelu obsługi musi znajdować się w pozycji niewciśniętej. Sygnał podawany jest na kanale 1 (CH 1). Jeśli gniazdko wejścia minijack jest zajęte, gniazda cinch kanału 1 (CH 1) będą wyciszone.

IT Ingresso di linea non bilanciato con prese RCA per il collegamento di un dispositivo di riproduzione (come lettore CD, laptop). Internamente, un segnale stereo presente passa a mono. Per attivare l'ingresso della presa RCA, l'interruttore 4 (AUX/MP3) sul pannello di comando non deve essere premuto; il segnale ora è presente sul canale 1 (CH 1). Se la presa dell'ingresso del mini jack è occupata, le prese RCA del canale 1 (CH 1) sono silenziate.

2 CH 1 AUX IN

EN Unbalanced line input with 3.5 mm jack for connecting an external audio source (e.g. tablet, smartphone). An incoming stereo signal is mono summed internally. To activate the mini-jack input, switch 4 (AUX / MP3) on the control panel must not be pressed down, the incoming signal is now on channel 1 (CH 1). If the socket of the mini-jack input is in use, the RCA jacks of channel 1 (CH 1) are muted.

DE Unsymmetrischer Line-Eingang mit 3,5 mm Klinken-Buchse zum Anschließen eines Zuspieldgeräts (z.B. Tablet, Smartphone). Ein anliegendes Stereo-Signal wird intern Mono summiert. Zur Aktivierung des Mini-Klinken-Eingangs muss sich Schalter 4 (AUX / MP3) auf dem Bedienfeld in nicht heruntergedrückter Position befinden, das anliegende Signal liegt nun auf Kanal 1 (CH 1). Ist die Buchse des Mini-Klinken-Eingangs belegt, sind die Cinch-Buchsen des Kanals 1 (CH 1) stumm geschaltet.

FR Entrée asymétrique au niveau ligne sur connecteur mini-jack 3,5 mm, pour connexion d'une source de signal (par exemple, tablette ou smartphone). Ce signal stéréo est sommé en mono en interne. Pour activer l'entrée mini-jack, il faut que le sélecteur 4 (AUX / MP3) du panneau utilisateur ne soit pas enfoncé. Le signal ne sera présent que sur le canal 1 (CH 1). Si un connecteur est introduit dans l'embase mini-jack, il est prioritaire par rapport aux connecteurs cinch du canal 1 (CH 1), qui sont alors coupés.

ES Entrada de línea no balanceada por minijack de 3,5 mm para la conexión de un equipo, como una tableta o un teléfono inteligente. Internamente, una señal estéreo se pasa a mono. Para seleccionar la señal de la entrada minijack en el canal 1 (CH 1), el botón 4 (AUX/MP3) del panel de control no debe estar pulsado. Si hay algún conector en el minijack de entrada, se silenciarán los RCA del canal 1 (CH 1).

PL Niesymetryczne wejście liniowe z gniazdem jack 3,5 mm do podłączania urządzeń zewnętrznych (np. tabletu, smartfona). Sygnał stereo jest wewnątrz sumowany do sygnału mono. Aby wejście minijack było aktywne, przycisk 4 (AUX/MP3) na panelu obsługi musi znajdować się w pozycji niewciśniętej. Sygnał podawany jest na kanale 1 (CH 1). Jeśli gniazdko wejścia minijack jest zajęte, gniazda cinch kanału 1 (CH 1) będą wyciszone.

IT Ingresso di linea non bilanciato con prese mini jack da 3,5 mm per il collegamento di un dispositivo di riproduzione (come tablet, smartphone). Internamente, un segnale stereo presente passa a mono. Per attivare l'ingresso del mini jack, l'interruttore 4 (AUX/MP3) sul pannello di comando non deve essere premuto; il segnale così ora è disponibile sul canale 1 (CH 1). Se la presa dell'ingresso del mini jack è occupata, le prese RCA del canale 1 (CH 1) sono silenziate.

3 CH 1 AUX / MP3

EN Select the input source for channel 1 (CH 1). When the switch is pressed down, the MP3 player is selected as a signal source; when the switch is not pressed down, the RCA or mini-jack input is selected.

DE Wahl der Signal-Quelle für Kanal 1 (CH 1). Ist der Schalter heruntergedrückt, ist der MP3-Spieler als Signal-Quelle ausgewählt, ist der Schalter nicht heruntergedrückt, der Cinch- bzw. Mini-Klinken-Eingang.

FR Sélection du signal sur l'entrée 1 (CH 1) Si le sélecteur est enfoncé, la source de signal du canal est le lecteur MP3 ; s'il n'est pas enfoncé, c'est l'entrée cinch ou mini-jack (prioritaire) qui est activée.

ES Permite seleccionar la fuente de señal para el canal 1 (CH 1). Si el botón está pulsado, se seleccionará el reproductor MP3 como fuente de señal, y si el botón no está pulsado, se seleccionará la entrada RCA o la entrada minijack.

PL Wybór źródła sygnału dla kanału 1 (CH 1). Jeśli przycisk jest wciśnięty, jako źródło sygnału wybrany jest odtwarzacz MP3. Jeśli przycisk nie jest wciśnięty, źródłem sygnału jest wejście cinch lub minijack.

IT Selezione della sorgente del segnale per il canale 1 (CH 1). Se l'interruttore è premuto, come sorgente di segnale viene selezionato il lettore MP3, mentre se l'interruttore non è premuto, viene selezionato l'ingresso della presa RCA o del mini jack.

4 CH 1 LEVEL

EN Volume controller for channel 1 (CH 1). Turning the dial to the right increases the volume and turning it to the left decreases it.

DE Lautstärkeregler für den Kanal 1 (CH 1). Nach links gedreht verringert sich, nach rechts gedreht erhöht sich die Lautstärke.

FR Potentiomètre de réglage de niveau du canal 1 (CH 1) Tournez le potentiomètre vers la droite pour augmenter le volume sonore, vers la gauche pour le baisser.

ES Control de nivel del canal 1 (CH 1). Gire a la izquierda para disminuir el nivel, o a la derecha para aumentarlo.

PL Regulator głośności dla kanału 1 (CH 1). Obrót w lewo powoduje zmniejszenie, a w prawo – zwiększenie głośności.

IT Regolatore di volume del canale 1 (CH 1). Ruotando il pomolo verso sinistra si abbassa il volume, verso destra si alza.

5 CH 2 INPUT / MIC 1 IN

EN Balanced microphone or line input (XLR / 6.3 mm jack combo) It is also possible to use an unbalanced microphone cable (mono jack). Pay attention to the setting of the switch 6, as described below.

DE Symmetrischer Mikrofon-, bzw. Line-Eingang (XLR / 6,3 mm Klinke Combo). Die Nutzung eines unsymmetrischen Mikrofonkabels (Mono-Klinke) ist ebenfalls möglich. Achten Sie auf die Einstellung des Schalters 6, wie nachfolgend beschrieben.

FR Entrée micro symétrique / entrée ligne (connecteur Combo, mixte XLR / jack 6,35 mm) Cette entrée est compatible avec un signal micro asymétrique (issu d'un microphone possédant un connecteur jack mono). Attention à la position du sélecteur 6, comme décrit ci-après.

ES Entrada balanceada de línea/micro (combo XLR/jack de 6,3 mm). Es posible usar un cable de micro no balanceado (jack mono). Tenga en cuenta la posición del botón 6 (ver a continuación).

PL Symetryczne wejście mikrofonowe lub liniowe (XLR/combo jack 6,3 mm). Możliwe jest także użycie niesymetrycznego kabla mikrofonowego (jack mono). Należy zwrócić uwagę na ustawienie przycisku 6, jak opisano poniżej.

IT Ingresso di linea o microfono bilanciato (combo XLR/jack da 6,3 mm). È anche possibile utilizzare un cavo microfono non bilanciato (jack mono). Prestare attenzione all'impostazione dell'interruttore 6, come descritto di seguito.

6 CH 2 LINE / MIC

EN When a microphone is connected to the input CH 2, move the switch to the pressed position; for the connection of a line-level signal in the external playback device, leave it in the unpressed position.

DE Wird ein Mikrofon an den Eingang CH 2 angeschlossen, bringen Sie den Schalter in die heruntergedrückte Position, bei Anschluss eines Zuspelgeräts mit Line-Pegel in die nicht heruntergedrückte Position.

FR Si vous branchez un microphone sur l'entrée CH 2, appuyez sur le sélecteur ; pour travailler au niveau ligne, laissez le sélecteur en position non enfoncée.

ES Si conecta un micrófono a la entrada CH 2, deje pulsado el botón; si conecta un reproductor con nivel de línea, deje el botón sin pulsar.

PL Jeśli na wejściu CH 2 podłączony jest mikrofon, należy ustawić przycisk w pozycji wciśniętej, a w przypadku podłączenia urządzenia zewnętrznego z poziomem liniowym, w pozycji niewciśniętej.

IT Se un microfono viene collegato all'ingresso CH 2, l'interruttore deve essere premuto, se invece viene collegato a un dispositivo di riproduzione con livello linea, l'interruttore non deve essere premuto.

7 CH 2 LEVEL

EN Volume controller for channel 2 (CH 2). Turning the dial to the right increases the volume and turning it to the left decreases it.

DE Lautstärkeregler für den Kanal 2 (CH 2). Nach links gedreht verringert sich, nach rechts gedreht erhöht sich die Lautstärke.

FR Potentiomètre de réglage de niveau du canal 2 (CH 2). Tournez le potentiomètre vers la droite pour augmenter le volume sonore, vers la gauche pour le baisser.

ES Control de nivel del canal 2 (CH 2). Gire a la izquierda para disminuir el nivel, o a la derecha para aumentarlo.

PL Regulator głośności dla kanału 2 (CH 2). Obrót w lewo powoduje zmniejszenie, a w prawo – zwiększenie głośności.

IT Regolatore di volume del canale 2 (CH 2). Ruotando il pomolo verso sinistra si abbassa il volume, verso destra si alza.

8 CH 3 INPUT / MIC 2 IN

EN Balanced microphone or line input (XLR / 6.3 mm jack combo) It is also possible to use an unbalanced microphone cable (mono jack). Pay attention to the setting of the switch 9, as described below.

DE Symmetrischer Mikrofon-, bzw. Line-Eingang (XLR / 6,3 mm Klinke Combo). Die Nutzung eines unsymmetrischen Mikrofonkabels (Mono-Klinke) ist ebenfalls möglich. Achten Sie auf die Einstellung des Schalters 9, wie nachfolgend beschrieben.

FR Entrée micro/ligne symétrique (sur connecteur Combo, mixte XLR / jack 6,35 mm) Cette entrée est compatible avec un signal asymétrique (issu d'un microphone possédant un connecteur jack mono). Attention à la position du sélecteur 9, comme décrit ci-après.

ES Entrada balanceada de línea/micro (combo XLR/jack de 6,3 mm). Es posible usar un cable de micro no balanceado (jack mono). Tenga en cuenta la posición del botón 9 (ver a continuación).

PL Symetryczne wejście mikrofonowe lub liniowe (XLR/combo jack 6,3 mm). Możliwe jest także użycie niesymetrycznego kabla mikrofonowego (jack mono). Należy zwrócić uwagę na ustawienie przycisku 9, jak opisano poniżej.

IT Ingresso di linea o microfono bilanciato (combo XLR/jack da 6,3 mm). È anche possibile utilizzare un cavo microfono non bilanciato (jack mono). Prestare attenzione all'impostazione dell'interruttore 9, come descritto di seguito.

9 CH 3 LINE / MIC

EN When a microphone is connected to the input CH 3, move the switch to the pressed position; for the connection of a line-level signal in the external playback device, leave it in the unpressed position.

DE Wird ein Mikrofon an den Eingang CH 3 angeschlossen, bringen Sie den Schalter in die heruntergedrückte Position, bei Anschluss eines Zuspieldgeräts mit Line-Pegel in die nicht heruntergedrückte Position.

FR Si vous branchez un microphone sur l'entrée CH 3, appuyez sur le sélecteur ; pour travailler au niveau ligne, laissez le sélecteur en position non enfoncée.

ES Si conecta un micrófono a la entrada CH 3, deje pulsado el botón; si conecta un reproductor con nivel de línea, deje el botón sin pulsar.

PL Jeśli na wejściu CH 3 podłączony jest mikrofon, należy ustawić przycisk w pozycji wciśniętej, a w przypadku podłączenia urządzenia zewnętrznego z poziomem liniowym, w pozycji niewciśniętej.

IT Se un microfono viene collegato all'ingresso CH 3, l'interruttore deve essere premuto, se invece viene collegato a un dispositivo di riproduzione con livello linea, l'interruttore non deve essere premuto.

10 CH 3 LEVEL

EN Volume controller for channel 3 (CH 3). Turning the dial to the right increases the volume and turning it to the left decreases it.

DE Lautstärkeregler für den Kanal 3 (CH 3). Nach links gedreht verringert sich, nach rechts gedreht erhöht sich die Lautstärke.

FR Potentiomètre de réglage de niveau du canal 3 (CH 3). Tournez le potentiomètre vers la droite pour augmenter le volume sonore, vers la gauche pour le baisser.

ES Control de nivel del canal 3 (CH 3). Gire a la izquierda para disminuir el nivel, o a la derecha para aumentarlo.

PL Regulator głośności dla kanału 3 (CH 3). Obrót w lewo powoduje zmniejszenie, a w prawo – zwiększenie głośności.

IT Regolatore di volume del canale 3 (CH 3). Ruotando il pomolo verso sinistra si abbassa il volume, verso destra si alza.

11 ECHO

EN Echo effect for the microphone channels MIC 1 IN (CH 2) and MIC 2 IN (CH 3) and wireless microphone. When the dial is turned to the left, the effect is disabled, when turned to the right, it raises the volume of the echo effect.

DE Echo-Effekt für die Mikrofonkanäle MIC 1 IN (CH 2) und MIC 2 IN (CH 3) und Drahtlos-Mikrofon. Befindet sich der Regler auf Linksanschlag, ist der Effekt deaktiviert, nach rechts gedreht wird die Lautstärke des Echo-Effekts angehoben.

FR Effet d'écho s'appliquant aux canaux microphone MIC 1 IN (CH 2) et MIC 2 IN (CH 3) ainsi qu'au micro HF. Si vous tournez le potentiomètre à fond vers la gauche, l'effet est désactivé ; plus vous le tournez vers la droite, plus l'effet d'écho est audible.

ES Efecto de eco para los canales de micro MIC 1 IN (CH 2) y MIC 2 IN (CH 3) y para el micrófono inalámbrico. Para desactivar el efecto, girar el control completamente a la izquierda, y para aumentar el volumen del eco, girar el control a la derecha.

PL Efekt echa dla kanałów mikrofonowych MIC 1 IN (CH 2) i MIC 2 IN (CH 3) oraz dla mikrofonu bezprzewodowego. Jeśli regulator znajduje się w lewym położeniu krańcowym, efekt jest wyłączony; obrót w prawo powoduje zwiększenie efektu echa.

IT Effetto Eco per i canali microfono MIC 1 IN (CH 2) e MIC 2 IN (CH 3) e microfono senza fili. Girare il regolatore tutto a sinistra, per disattivare l'effetto Echo, a destra per aumentarlo.

12 EQUALIZER LOW

EN Equalizer low band for the summing channel (Master). When turned to the left, levels are lowered, when turned to the right, they are raised. In the centre position (resting point), the equalizer is inactive.

DE Equalizer Bassband für den Summenkanal (Master). Nach links gedreht werden Bässe abgesenkt, nach rechts gedreht angehoben. In Mittelstellung (Rastpunkt) ist der Equalizer inaktiv.

FR Bande grave de l'égaliseur de sortie (Master). Tourner vers la gauche pour baisser les graves, vers la droite pour les monter. En position centrale (crantée), le correcteur est inactif.

ES Control de graves para el canal principal. Girar a la izquierda para disminuir los graves y a la derecha para realzarlos. En la posición central de reposo, el control está inactivo.

PL Korektor tonów niskich dla kanału sumy (master). Obrót w lewo powoduje zmniejszenie poziomu tonów niskich, a obrót w prawo jego zwiększenie. W pozycji środkowej (kliknięcie) korektor jest nieaktywny.

IT Equalizzatore bassi per canale di missaggio (master). Ruotare a sinistra per abbassare i bassi e a destra per alzarli. In posizione intermedia (si sente un clic), l'equalizzatore è disattivato.

13 EQUALIZER HIGH

EN Equalizer high band for the summing channel. When turned to the left, levels are lowered, when turned to the right, they are raised. In the centre position (resting point), the equalizer is inactive.

DE Equalizer Höhenband für den Summenkanal. Nach links gedreht werden Höhen abgesenkt, nach rechts gedreht angehoben. In Mittelstellung (Rastpunkt) ist der Equalizer inaktiv

FR Bande aiguë de l'égaliseur de sortie (Master). Tourner vers la gauche pour baisser les aigus, vers la droite pour les monter. En position centrale (crantée), le correcteur est inactif.

ES Control de agudos para el canal principal. Girar a la izquierda para disminuir los agudos y a la derecha para realzarlos. En la posición central de reposo, el control está inactivo.

PL Korektor tonów wysokich dla kanału sumy. Obrót w lewo powoduje zmniejszenie poziomu tonów wysokich, a obrót w prawo jego zwiększenie. W pozycji środkowej (kliknięcie) korektor jest nieaktywny.

IT Equalizzatore acuti per il canale di missaggio. Ruotare a sinistra per abbassare gli alti e a destra per alzarli. In posizione intermedia (si sente un clic) l'equalizzatore è disattivato

14 MASTER VOLUME

EN Volume control for the summing channel. When turned to the left, overall volume levels are lowered, when turned to the right, they are raised.

DE Lautstärkereglер des Summenkanals. Nach links gedreht wird die Gesamtlautstärke abgesenkt, nach rechts gedreht angehoben.

FR Réglage de niveau de sortie. Tourner vers la gauche pour baisser le niveau, vers la droite pour l'augmenter.

ES Control de volumen del canal principal. Girar a la izquierda para disminuir el volumen general y a la derecha para subirlo.

PL Regulator głośności kanału sumy. Obrót w lewo powoduje zmniejszenie, a obrót w prawo – zwiększenie głośności ogólnej.

IT Regolatore di volume del canale di missaggio. Ruotare a sinistra per abbassare il volume generale, a destra per alzarlo.

15 POWER / LIMIT LED

EN The LED lights blue when the device is properly connected to a mains supply and is turned on, or is operated with the built-in rechargeable battery. The use of the integrated limiter is signalled by the colour of the LED turning red (the speaker is operated at the limit). A short flash of the LED is not critical. If the POWER / LIMIT LED lights up red for longer or even permanently (the system is overloaded), reduce the summing level (Master Volume 14). Failure to do so may result in a distorted sound and possibly damage to the speaker system.

DE Die LED leuchtet blau, sobald das Gerät korrekt am Stromnetz angeschlossen und eingeschaltet ist, bzw. mit dem integrierten Akku betrieben wird. Das Einsetzen des integrierten Limiters wird signalisiert, indem die Farbe der LED auf Rot wechselt (der Lautsprecher wird im Grenzbereich betrieben). Ein kurzes Aufleuchten der LED ist nicht problematisch. Leuchtet die POWER / LIMIT-LED länger oder sogar dauerhaft rot (das System wird überlastet), reduzieren Sie den Summenpegel (Master Volume 14). Eine Nichtbeachtung führt zu einer unangenehmen, verzerrten Klangwiedergabe und möglicherweise zur Beschädigung des Lautsprechers.

FR Cette LED s'allume en bleu dès que l'appareil est branché sur secteur (ou sur accumulateurs) et se trouve sous tension. La LED passe au rouge pour indiquer l'activation du limiteur intégré (l'enceinte est alors proche de ses limites). Un clignotement occasionnel de cette LED n'est en rien problématique. En revanche, si elle reste allumée en rouge pendant de longues durées, c'est que l'enceinte est surchargée : il vaut alors mieux réduire le niveau sonore (via le potentiomètre Master Volume 14). Dans le cas contraire, le son sera déformé et désagréable, et vous risquez d'endommager l'enceinte et les haut-parleurs.

ES El LED se ilumina de color azul cuando el equipo está encendido y correctamente enchufado a la red eléctrica, o cuando funciona con la batería incorporada. Cada vez que se activa el limitador, el LED se ilumina en color rojo (el altavoz está operando en su límite). No es crítico si se ilumina brevemente. Si el LED POWER/LIMIT se ilumina durante más tiempo o incluso si está permanentemente en rojo (el sistema está sobrecargado), disminuya el nivel general (control 14 Master Vol). En caso contrario, el sonido será desagradable, distorsionado y también es posible que el altavoz resulte dañado.

PL Dioda LED świeci się na niebiesko, gdy urządzenie zostanie prawidłowo podłączone do sieci elektrycznej i włączone lub gdy jest ono zasilane poprzez zintegrowany akumulator. Zastosowanie zintegrowanego limitera sygnalizowane jest poprzez zmianę koloru diody LED na czerwony (głośnik pracuje w zakresie granicznym). Krótkie zaświecenie się diody LED nie jest krytyczne. Jeśli dioda POWER/LIMIT świeci się dłużej lub stale na czerwono (system jest przeciążony), należy zredukować poziom sumy (Master Volume 14). Nieprzestrzeganie tych zaleceń może skutkować nieprzyjemnym, zniekształconym odtwarzaniem dźwięku i uszkodzeniem głośnika.

IT Il LED si accende con colore blu quando il dispositivo è correttamente collegato alla rete elettrica o alimentato dalla batteria integrata. L'impiego del limitatore integrato è segnalato dal cambio di colore del LED, che diventa rosso (l'altoparlante raggiunge la gamma limite). Una breve accensione del LED non è un segnale problematico. Se il LED POWER/LIMIT rimane rosso a lungo o continuamente (sistema sovraccarico), ridurre il livello del missaggio (volume generale 14) altrimenti si generano sgradevoli distorsioni nella riproduzione del suono e possibili danni all'altoparlante.

16 LINE OUT

EN Unbalanced line output with 6.3 mm jack. Output of the total signal.

DE Line-Ausgang mit 6,3 mm Klinkenbuchse. Ausgabe des Gesamtsignals.

FR Sortie au niveau ligne sur jack 6,35 mm. Ce signal est le mixage de toutes les entrées et sources internes.

ES Salida de línea por jack de 6,3 mm. Salida de la señal general.

PL Wyjście liniowe z gniazdem jack 6,3 mm. Wyjście sygnału ogólnego.

IT Uscita di linea con presa jack da 6,3 mm. Uscita del segnale complessivo.

17 115V / 230V

EN Switch for setting the operating voltage. The mains voltage of your power supplier and the operating voltage of the device must be the same!

DE Schalter für die Einstellung der Betriebsspannung. Die Netzspannung Ihres Energieversorgers und die Betriebsspannung des Geräts müssen übereinstimmen!

FR Sélecteur de tension secteur La valeur sélectionnée doit évidemment correspondre à celle de votre tension secteur !

ES Selector de la tensión eléctrica. ¡La tensión del suministro eléctrico debe coincidir con la tensión del equipo!

PL Włącznik napięcia roboczego. Napięcie sieciowe źródła zasilania i napięcie robocze urządzenia muszą być takie same!

IT Interruttore per l'impostazione della tensione di esercizio. La tensione di rete dell'erogatore di corrente e dell'apparecchio devono corrispondere.

18 IEC POWER SOCKET / IEC NETZBUCHSE / EMBASE SECTEUR IEC / TOMA IEC / GNIAZDO SIECIOWE IEC / PRESA DI RETE CEI

EN Used to power the device. An appropriate power cord is included in the delivery. BEFORE using this equipment, make certain that the mains voltage of your energy supplier and the operating voltage of the device match!

DE Dient der Spannungsversorgung des Geräts. Ein geeignetes Netzkabel befindet sich im Lieferumfang. Stellen Sie VOR Inbetriebnahme sicher, dass die Netzspannung Ihres Energieversorgers und die Betriebsspannung des Geräts übereinstimmen!

FR Reçoit la tension secteur alimentant l'appareil. Le câble secteur correspondant est livré. Assurez-vous AVANT la mise en service que la tension secteur disponible correspond à celle de l'appareil.

ES Toma eléctrica para alimentar el equipo. Se suministra con el cable eléctrico apropiado. ¡ANTES de encender el equipo, asegúrese de que la tensión del suministro eléctrico coincide con la tensión del equipo!

PL Służy do zasilania urządzenia. W zestawie znajduje się odpowiedni kabel sieciowy. PRZED włączeniem urządzenia należy sprawdzić, czy napięcie sieciowe źródła zasilania i napięcie robocze urządzenia są takie same!

IT Serve per l'alimentazione di tensione del dispositivo. In dotazione viene fornito un cavo di rete idoneo. PRIMA della messa in funzione assicurarsi che la tensione di rete dell'alimentatore elettrico e la tensione di esercizio del dispositivo coincidano!

19 FUSE HOLDER / SICHERUNGSHALTER / PORTE-FUSIBLE / PORTAFUSIBLES / PODSTAWA BEZPIECZNIKA / PORTAFUSIBILI

EN Always replace the fuse with a fuse of the same type and rating according to the supply voltage (see label on the rear panel)! If the fuse blows repeatedly, please contact an authorised service centre.

DE Ersetzen Sie die Sicherung ausschließlich durch eine Sicherung des gleichen Typs und mit gleichen Werten entsprechend der Versorgungsspannung (siehe Aufdruck)! Sollte die Sicherung wiederholt auslösen, wenden Sie sich bitte an ein autorisiertes Servicezentrum.

FR Ne remplacez le fusible que par un autre fusible du même type et du même calibre, adapté à la tension d'alimentation. Si le fusible fond de façon répétée, veuillez consulter un centre de réparations agréé.

ES Sustituya el fusible únicamente por otro del mismo tipo y características correspondientes a la tensión de suministro (serigrafadas en el equipo). Si el fusible se fundiera continuamente, póngase en contacto con un servicio técnico autorizado.

PL Bezpiecznik należy wymieniać wyłącznie na bezpiecznik tego samego typu i o takich samych parametrach zgodnie z napięciem zasilającym (patrz nadruk)! Jeśli bezpiecznik stale się przepala, należy skontaktować się z autoryzowanym centrum serwisowym.

IT Sostituire il fusibile unicamente con un fusibile dello stesso tipo e con gli stessi valori secondo la tensione di alimentazione (v. stampigliatura). Se il fusibile continua a saltare, rivolgersi a un centro di assistenza autorizzato.

20 POWER ON / OFF

EN On / Off switch for the power supply of the device.

DE Ein- / Ausschalter für die Stromzufuhr des Geräts.

FR Interrupteur d'alimentation de l'enceinte.

ES Interruptor de encendido/apagado del equipo.

PL Włącznik/Wyłącznik dopływu zasilania do urządzenia.

IT Interruttore di accensione/spengimento per l'alimentazione di corrente dell'apparecchio.

21 CHARGE-LED

EN Lights up while charging the internal battery. When the battery is fully charged, the CHARGE LED goes out. To charge the battery, an appropriate power cord must be connected to the power socket (No. 18) of the device. The charge of the battery is performed regardless of the position of the ON / OFF switch.

DE Leuchtet während des Ladevorgangs des internen Akkus. Ist der Akku voll geladen, erlischt die CHARGE-LED. Um den Akku aufladen zu können, muss ein geeignetes Netzkabel an der Netzbuchse (Nr. 18) des Geräts angeschlossen sein. Die Aufladung des Akkus erfolgt unabhängig von der Position des ON / OFF-Schalters.

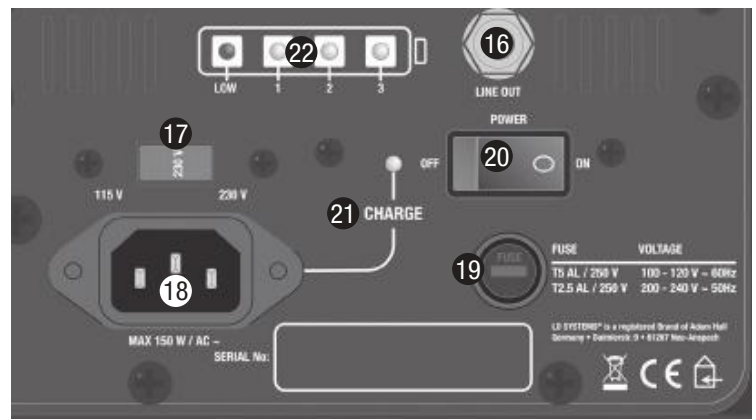

FR S'allume pendant la charge de l'accumulateur intégré. Une fois l'accumulateur complètement chargé, l'indicateur CHARGE s'éteint. Pour charger l'accumulateur, il faut brancher un câble secteur à l'embase (18). La charge de l'accumulateur s'effectue quelle que soit la position de l'interrupteur ON/OFF.

ES Se ilumina durante el proceso de carga de la batería interna. Si la batería está totalmente cargada, el LED CHARGE estará apagado. Para cargar la batería, deberá conectarse un cable eléctrico adecuado a la toma (18) del equipo. La carga de las baterías se realiza independientemente de la posición del interruptor ON/OFF.

PL Dioda świeci się podczas ładowania zintegrowanego akumulatora. Kiedy bateria zostanie naładowana do pełna, dioda CHARGE-LED gaśnie. Aby naładować baterię, należy podłączyć odpowiedni kabel sieciowy do gniazda sieciowego (nr 18) urządzenia. Ładowanie akumulatora następuje niezależnie od pozycji włącznika ON/OFF.

IT Si accende durante la procedura di ricarica della batteria interna. Se la batteria è completamente carica, il LED CHARGE si spegne. Per caricare la batteria è necessario che un cavo di rete adatto sia collegato alla presa di rete (n. 18) del dispositivo. La batteria si ricarica indipendentemente dalla posizione dell'interruttore ON/OFF.

22 BATTERY LEVEL-LEDS

EN 4-segment LED meter displays the charge status of the built-in battery. When all three green LEDs are lit, the battery is fully charged. The battery is discharged when the red LED is lit.

DE 4-Segment LED-Kette zeigt den Ladestatus des integrierten Akkus an. Leuchten alle 3 grünen LEDs, ist der Akku voll geladen, ist der Akku entladen, leuchtet die rote LED.

FR Cet indicateur à 4 LED indique la charge de l'accumulateur intégré. Si les 3 LED vertes sont allumées, c'est que l'accumulateur est complètement rechargé. S'il est déchargé, la LED rouge s'allume.

ES La escala de 4 LEDs indica el nivel de carga de la batería integrada. Si los 3 LEDs de color verde están iluminados significa que la batería está completamente cargada; si el LED rojo se ilumina, la batería está descargada.

PL 4-segmentowy ciąg diod LED sygnalizujący status naładowania zintegrowanego akumulatora. Jeśli świecą się wszystkie trzy zielone diody LED, oznacza to, że akumulator jest całkowicie naładowany. Gdy akumulator jest rozładowany, świeci się czerwona dioda LED.

IT La colonna di LED a 4 segmenti indica lo stato di ricarica della batteria integrata. Se sono accesi tutti e 3 i LED verdi, la batteria è completamente carica, mentre a batteria scarica si accende il LED rosso.

NOTE TO BATTERY CARE (LEAD BATTERY) / HINWEIS ZUR AKKU-PFLEGE (BLEI-AKKU) / CONSEIL D'ENTRETIEN DES ACCUS (PLOMB) / MANTENIMIENTO DE BATERÍAS DE PLOMO / WSKAZÓWKI UŻYTKOWANIA BATERII (BATERIA OŁOWIOWA) / NOTA PER LA MANUTENZIONE DELLA BATTERIA (AL PIOMBO)

EN Recharge the battery fully at every opportunity. Never completely discharge a rechargeable lead battery or store it in discharged or semi-charged condition. During extended periods of disuse and storage, the battery must be recharged fully at regular intervals.

DE Bei jeder möglichen Gelegenheit den Akku voll aufladen. Niemals einen Blei-Akku völlig entladen, leer oder halbvoll lagern. Bei längerer Nichtbenutzung und Lagerung muss der Akku in regelmäßigen Abständen voll aufgeladen werden.

FR Rechargez complètement les accus dès que possible. Ne déchargez jamais complètement un accumulateur au plomb, et ne le laissez jamais déchargé ou même à moitié chargé. En cas de longue période de non-utilisation ou de stockage, l'accumulateur doit être chargé à fond à intervalles réguliers.

ES Cargue al 100% las baterías siempre que sea posible. No almacene las baterías de plomo completamente descargadas ni medio descargadas. Si va a almacenar baterías durante un largo período de tiempo, cárguelas periódicamente al 100%.

PL Przy każdej możliwej okazji ładować akumulator do poziomu maksymalnego. Nigdy nie rozładowywać akumulatorów całkowicie, nie przechowywać w stanie rozładowanym ani w połowie naładowanym. W przypadku dłuższego okresu przechowywania i nieużywania akumulatorów należy je ładować w regularnych odstępach czasu.

IT Appena possibile, caricare sempre completamente la batteria. Non immagazzinare mai una batteria al piombo completamente scarica, vuota o semiscarica. Se la batteria non viene utilizzata o viene stoccata per un periodo prolungato, è necessario ricaricarla a intervalli regolari.

MP3 PLAYER / MP3 PLAYER / SECTION LECTEUR MP3 / REPRODUCOR MP3 / ODTWARZACZ MP3 / LETTORE MP3

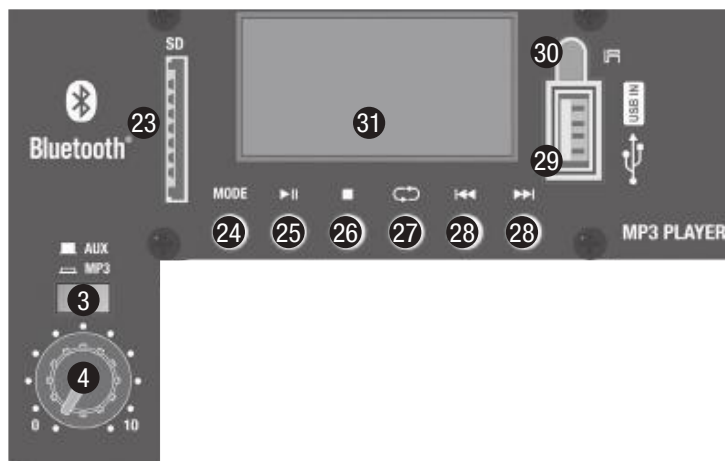

3 CH 1 AUX / MP3

EN Select the input source for channel 1 (CH 1). When the switch is pressed down, the MP3 player is selected as a signal source; when the switch is not pressed down, the RCA or mini-jack input is selected.

DE Wahl der Signal-Quelle für Kanal 1 (CH 1). Ist der Schalter heruntergedrückt, ist der MP3-Spieler als Signal-Quelle ausgewählt, ist der Schalter nicht heruntergedrückt, der Cinch- bzw. Mini-Klinken-Eingang.

FR Sélecteur de signal pour le canal 1 (CH 1). Si le sélecteur est enfoncé, c'est le lecteur MP3 qui est sélectionné comme source de signal ; s'il ne l'est pas, c'est l'entrée cinch ou mini-jack.

ES Permite seleccionar la fuente de señal para el canal 1 (CH 1). Si el botón está pulsado, se seleccionará el reproductor MP3 como fuente de señal, y si el botón no está pulsado, se seleccionará la entrada RCA o la entrada minijack.

PL Wybór źródła sygnału dla kanału 1 (CH 1). Jeśli przycisk jest wciśnięty, jako źródło sygnału wybrany jest odtwarzacz MP3. Jeśli przycisk nie jest wciśnięty, źródłem sygnału jest wejście cinch lub minijack.

IT Selezione della sorgente del segnale per il canale 1 (CH 1). Se l'interruttore è premuto, come sorgente di segnale viene selezionato il lettore MP3, mentre se l'interruttore non è premuto, viene selezionato l'ingresso della presa RCA o del mini jack.

4 CH 1 LEVEL

EN Volume controller for channel 1 (CH 1). Turning the dial to the right increases the volume and turning it to the left decreases it.

DE Lautstärkereger für den Kanal 1 (CH 1). Nach links gedreht verringert sich, nach rechts gedreht erhöht sich die Lautstärke.

FR Potentiomètre de réglage de niveau du canal 1 (CH 1). Tournez le potentiomètre vers la droite pour augmenter le volume sonore, vers la gauche pour le baisser.

ES Control de nivel del canal 1 (CH 1). Gire a la izquierda para disminuir el nivel, o a la derecha para aumentarlo.

PL Regulator głośności dla kanału 1 (CH 1). Obrót w lewo powoduje zmniejszenie, a w prawo – zwiększenie głośności.

IT Regolatore di volume del canale 1 (CH 1). Ruotando il pomolo verso sinistra si abbassa il volume, verso destra si alza.

23 SD

EN Slot for SD memory card up to 32 GB capacity. Please make sure you insert the card in the right direction: the contact row of the SD memory card should be to the right. The choice of signal source for the MP3 player is made using the MODE button.

DE Steckplatz für SD-Speicherkarten bis 32 GB Kapazität. Beim Einstecken bitte auf die Einsteckrichtung achten: Kontaktreihe der SD-Speicherkarte nach rechts. Die Wahl der Signal-Quelle des MP3-Spielers erfolgt mit Hilfe des MODE-Tasters.

FR Port pour carte SD, d'une capacité maximale de 32 Go. Lors de l'introduction de la carte, veuillez respecter la bonne direction : rangée de contacts de la carte SD vers la droite. Le choix de la source de signal du lecteur MP3 s'effectue via la touche MODE.

ES Ranura para tarjetas de memoria SD de hasta 32 GB. Al insertar la tarjeta, asegúrese de que los contactos de la tarjeta de memoria SD miren hacia la derecha. Para seleccionar el reproductor MP3 como fuente de señal, utilice el botón MODE.

PL Złącze do kart pamięci typu SD o pojemności do 32 GB. Przy wkładaniu karty należy zachować właściwy kierunek: złącze karty pamięci SD w prawo. Wyboru źródła sygnału odtwarzacza MP3 dokonuje się przy użyciu przycisku MODE.

IT Slot per scheda SD con capacità fino a 32 GB. Quando si inserisce la scheda, prestare attenzione al senso di inserimento: Serie di contatto della scheda di memoria SD a destra. Per selezionare la sorgente segnale del lettore MP3 si utilizza il tasto MODE

24 MODE

EN Choice of the signal source for the MP3 player (SD card / USB memory stick / Bluetooth), and other system settings.

DE Wahl der Signal-Quelle des MP3-Spielers (SD-Karte / USB-Stick / Bluetooth) und weitere Systemeinstellungen.

FR Choix de la source de signal du lecteur MP3 (carte SD, clé USB, Bluetooth) et autres réglages système.

ES Permite seleccionar la fuente de señal (tarjeta SD/llave USB/Bluetooth) del reproductor MP3 y otros parámetros del sistema.

PL Wybór źródła sygnału odtwarzacza MP3 (karta SD/pendrive/Bluetooth) oraz inne ustawienia systemowe.

IT Selezione della sorgente di segnale del lettore MP3 (scheda SD/memory stick USB/Bluetooth) e altre impostazioni di sistema.

25

EN Press the PLAY / PAUSE button to start the playback of a track. Pressing again places the player in the pause mode, playback is stopped.

DE Drücken Sie die PLAY / PAUSE-Taste um die Wiedergabe eines Titels zu starten. Erneutes Drücken stellt den MP3-Spieler in den Pause-Modus, die Wiedergabe wird angehalten.

FR Appuyez sur la touche PLAY/ PAUSE pour lancer la lecture d'un morceau. Appuyez de nouveau pour placer le lecteur MP3 en mode Pause : la lecture est alors suspendue.

ES Pulse el botón REPRODUCIR/PAUSA para iniciar la reproducción de una pista. Pulse de nuevo este botón para poner en modo Pausa el reproductor MP3; la reproducción se detiene.

PL Nacisnąć przycisk PLAY/PAUSE, aby rozpocząć odtwarzanie ścieżki. Po ponownym naciśnięciu przycisku odtwarzacz MP3 przejdzie w tryb pauzy, a odtwarzanie zostanie wstrzymane.

IT Premere il tasto PLAY/PAUSE per avviare la riproduzione di una traccia. Se si preme di nuovo, il lettore MP3 passa in modalità Pausa e la riproduzione si sospende.

26

EN Playback of the current track is stopped by pressing the STOP button.

DE Durch Drücken der STOP-Taste wird die Wiedergabe des laufenden Titels gestoppt.

FR Appuyez sur STOP pour arrêter la lecture du morceau en cours.

ES Pulse el botón Detener para detener la reproducción de la pista en curso.

PL Po naciśnięciu przycisku STOP odtwarzanie bieżącej ścieżki zostanie zatrzymane.

IT Premendo il tasto Stop, la riproduzione della traccia in esecuzione si arresta.

27

EN Six different playback modes are available for selection (Normal / Random / Browse / All / Repeat One / Repeat Folder).

DE Sechs verschiedene Wiedergabemodi stehen zur Auswahl (Normal / Random / Browse / All / Repeat One / Repeat Folder).



FR Six modes de lecture différents sont disponibles (Normal / Random / Browse / All / Repeat One / Repeat Folder).

ES Permite elegir entre seis modos de reproducción: Normal, Aleatorio, Intro, Todo, Repetir 1, Repetir carpeta.

PL Do wyboru jest sześć różnych trybów odtwarzania (Normal/Random/Browse/All/Repeat One/Repeat Folder).



IT Sono disponibili per la selezione sei diverse modalità di riproduzione: Normal/Random/Browse/All/Repeat One/Repeat Folder (Normale/Casuale/Scorri/Tutti/Ripeti uno/Ripeti cartella).

28



EN Press briefly to select the previous or next track. By pressing and holding (> 1 sec) the volume of the MP3 player can be changed ( = quieter,  = louder).

DE Durch kurzes Drücken wählen Sie den vorherigen bzw. nächsten Titel aus. Durch langes Drücken (> 1 Sek.) kann die Lautstärke des MP3-Spielers verändert werden ( = leiser,  = lauter).

FR Appuyez brièvement pour passer au titre précédent / suivant. En appuyant plus longtemps (plus d'1 seconde), vous pouvez régler le volume du lecteur MP3 ( = moins fort,  = plus fort).

ES Pulse brevemente el botón para seleccionar la pista siguiente o la pista anterior. Mantenga pulsado el botón (>1 segundo) para cambiar el volumen del reproductor MP3 ( = bajar volumen,  = subir volumen).

PL Krótkie naciśnięcie przycisku powoduje wybór poprzedniej lub następnej ścieżki. Długie naciśnięcie przycisku (> 1 sek.) służy do zmiany głośności odtwarzacza MP3 ( = ciszej,  = głośniej).

IT Premendo brevemente si sceglie la traccia precedente o successiva. Premendo più a lungo (> 1 sec.) è possibile variare il volume del lettore MP3 ( = più basso,  = più alto).

29 **USB IN**

EN Slot for USB memory stick up to 32 GB capacity. The choice of signal source for the MP3 player is made using the MODE button.

DE Steckplatz für USB-Speichersticks bis 32 GB Kapazität. Die Wahl der Signal-Quelle des MP3-Spielers erfolgt mit Hilfe des MODE-Tasters.

FR Port pour clé USB, d'une capacité maximale de 32 Go. Le choix de la source de signal du lecteur MP3 s'effectue via la touche MODE.

ES Conector para memorias USB de hasta 32 GB. Para seleccionar el reproductor MP3 como fuente de señal, utilice el botón MODE.

PL Złącze do pendrive'a o pojemności do 32 GB. Wyboru źródła sygnału odtwarzacza MP3 dokonuje się przy użyciu przycisku MODE.

IT Slot per il memory stick USB con capacità fino a 32 GB. Per selezionare la sorgente segnale del lettore MP3 si utilizza il tasto MODE.

30 **IR**

EN Infrared interface. In order to control the MP3 player via the supplied remote control, be sure to position the infrared interface of the remote control in direct visual contact with the infrared interface of the Roadbuddy speaker. A further infrared interface can be found at the back of the speaker chassis.

DE Infrarot-Schnittstelle. Um den MP3-Spieler über die mitgelieferte Fernbedienung steuern zu können, achten Sie darauf, die Infrarot-Schnittstelle der Fernbedienung in direktem Sichtkontakt zu der Infrarot-Schnittstelle des Road Buddy Lautsprechers zu positionieren. Eine weitere Infrarot-Schnittstelle befindet sich auf der Vorderseite des Lautsprechers.

FR Port de réception infrarouge. Pour télécommander le lecteur MP3 de façon fiable, veillez à viser le port infrarouge de l'enceinte Roadbuddy avec la télécommande livrée (contact visuel direct). Un autre port de réception infrarouge se trouve en face avant de l'enceinte.

ES Receptor de infrarrojos. Para poder controlar el reproductor de MP3 mediante el mando a distancia suministrado, asegúrese de que haya una línea visual directa entre el puerto de infrarrojos del mando a distancia y el receptor del altavoz Roadbuddy. En el frontal del altavoz se encuentra otro sensor de infrarrojos.

PL Interfejs podczerwieni. Aby możliwa była obsługa odtwarzacza MP3 za pomocą dołączonego pilota, należy pamiętać, aby interfejs podczerwieni pilota umieścić w bezpośrednim „kontakcie wzrokowym” z interfejsem podczerwieni głośnika Roadbuddy. Dodatkowy interfejs podczerwieni znajduje się na przednim panelu głośnika.

IT Interfaccia a infrarossi. Per comandare il lettore MP3 tramite il telecomando in dotazione, ricordare che l'interfaccia a infrarossi del telecomando deve essere orientata direttamente verso l'interfaccia a infrarossi dell'altoparlante Road Buddy. Un'altra interfaccia a infrarossi si trova sul pannello anteriore dell'altoparlante.

31 DISPLAY / PANTALLA / WYŚWIETLACZ

- EN Multifunctional LC display with backlight.
- DE Multifunktionales LC-Display mit Beleuchtung.
- FR Écran LCD rétro-éclairé multifonctions
- ES Pantalla LCD multifuncional retroiluminada.
- PL Wielofunkcyjny wyświetlacz LCD z podświetleniem.
- IT Display LCD multifunzione con illuminazione.

RADIO RECEIVER / FUNKKEMPFÄNGER / SECTION RÉCEPTEUR HF / RECEPTOR INALÁMBRICO / ODBIORNIK RADIOWY / RICEVITORE RADIO



32 UP AND DOWN / UP UND DOWN / UP ET DOWN / UP Y DOWN / UP I DOWN / UP E DOWN

- EN Using the UP and DOWN arrow buttons, one of the 16 available radio channels can be selected.
- DE Durch Drücken der UP und DOWN Tasten kann einer der 16 verfügbaren Funkkanäle ausgewählt werden.
- FR Ces touches permettent de choisir parmi les 16 canaux de transmission HF disponibles
- ES Pulse los botones UP y DOWN para seleccionar uno de los 16 canales.
- PL Za pomocą przycisków UP i DOWN można wybrać jeden z 16 dostępnych kanałów radiowych.
- IT Con i tasti UP e DOWN si può selezionare uno dei 16 canali radio disponibili.

33 LED DISPLAY / AFFICHEUR LED / PANTALLA LED / WYŚWIETLACZ LED / DISPLAY LED

- EN Displaying the selected radio channel 01-16
- DE Anzeige des ausgewählten Funkkanals 01 - 16.
- FR Indique le numéro du canal HF actif (01 - 16)
- ES Muestra el canal de radiofrecuencia seleccionado, de 01 a 16.
- PL Wskazanie wybranego kanału radiowego 01–16.
- IT Visualizzazione del canale radio selezionato 01 - 16.

34 IR

- EN Infrared interface to synchronise the radio channel on the receiver and transmitter.
- DE Infrarot-Schnittstelle zum Synchronisieren des Funkkanals von Empfänger und Handsender.
- FR Port infrarouge pour synchronisation du canal HF entre récepteur et émetteur à main.
- ES Sensor de infrarrojos para sincronizar el canal de radio entre receptor y micrófono transmisor de mano.
- PL Interfejs podczerwieni do synchronizacji kanału radiowego odbiornika i nadajnika ręcznego.
- IT Interfaccia infrarossi per sincronizzare il canale radio da ricevitore e trasmettitore a mano.

35 ASC

- EN To synchronize the wireless channel on both the receiver and the transmitter, select the desired radio channel (see point 32) on the receiver and then press the ASC button while aiming the infrared interface of the belt pack transmitter in direct visual contact to the infrared interface of the receiver. The infrared interface on the hand-held transmitter is located above the battery compartment in its housing (unscrew the housing cover). To synchronize the wireless channel on both the receiver and the transmitter, select the desired radio channel (see point 32) on the receiver and then press the ASC button while aiming the infrared interface of the transmitter in direct visual contact to the infrared interface of the receiver, and also pressing the ASC button on the belt pack transmitter. The infrared interface of the belt pack transmitter can be found at the back of the housing.

DE Um den Funkkanal von Empfänger und Handsender zu synchronisieren, wählen Sie am Empfänger den gewünschten Funkkanal aus (siehe Punkt 32) und drücken anschließend die ASC-Taste, während Sie die Infrarot-Schnittstelle des Handsenders in direktem Sichtkontakt auf die Infrarot-Schnittstelle des Empfängers richten. Die Infrarot-Schnittstelle des Handsenders befindet sich oberhalb des Batteriefachs im Gehäuse des Handsenders (Gehäusedeckel abschrauben). Um den Funkkanal von Empfänger und Taschensender zu synchronisieren, wählen Sie am Empfänger den gewünschten Funkkanal aus (siehe Punkt 32) und drücken anschließend die ASC-Taste, während Sie die Infrarot-Schnittstelle des Taschensenders in direktem Sichtkontakt auf die Infrarot-Schnittstelle des Empfängers richten und ebenfalls die ASC-Taste am Taschensender drücken. Die Infrarot-Schnittstelle des Taschensenders befindet sich auf der Rückseite des Gehäuses.

FR Pour synchroniser le canal HF entre récepteur et émetteur à main, réglez le canal désiré sur le récepteur (voir point 32) puis appuyez sur la touche ASC tout en orientant le port infrarouge de l'émetteur à main vers le port infrarouge du récepteur (contact visuel direct). Le port infrarouge de l'émetteur à main se trouve au-dessus du compartiment à piles, sur le corps de l'émetteur à main (dévisser le capot du compartiment). Pour synchroniser le canal HF entre récepteur et émetteur de poche, réglez le canal désiré sur le récepteur (voir point 32) puis appuyez sur la touche ASC tout en orientant le port infrarouge de l'émetteur de poche vers le port infrarouge du récepteur (contact visuel direct), et appuyez sur la touche ASC de l'émetteur de poche. Le port infrarouge de l'émetteur de poche se trouve à l'arrière du boîtier.

ES Para sincronizar el canal de RF del receptor y del emisor, seleccione un canal de radio en el receptor (ver punto 32) y pulse el botón ASC mientras el sensor de infrarrojos del micrófono transmisor apunta directamente al sensor de infrarrojos del receptor. El sensor de infrarrojos del micrófono transmisor se encuentra justo encima del compartimento de pilas (desenroscar la tapa). Para sincronizar el canal de radio del receptor y de la petaca transmisora, seleccione un canal de radio en el receptor (ver punto 32), pulse el botón ASC mientras el sensor de infrarrojos de la petaca apunta directamente al sensor de infrarrojos del receptor, y también pulse el botón ASC de la petaca. El sensor de infrarrojos de la petaca se encuentra en la parte posterior de la carcasa.

PL Aby zsynchronizować kanał radiowy odbiornika i nadajnika ręcznego, należy ustawić wybrany kanał w odbiorniku (patrz punkt 32) i nacisnąć przycisk ASC. Równocześnie ustawić interfejs podczerwieni nadajnika ręcznego w bezpośrednim „kontakcie wzrokowym” z interfejsem podczerwieni odbiornika. Interfejs podczerwieni nadajnika ręcznego znajduje się nad komorą baterii w obudowie nadajnika (odkręcić pokrywę obudowy). Aby zsynchronizować kanał radiowy odbiornika i nadajnika kieszonkowego, należy ustawić wybrany kanał w odbiorniku (patrz punkt 32) i nacisnąć przycisk ASC. Równocześnie ustawić interfejs podczerwieni nadajnika kieszonkowego w bezpośrednim „kontakcie wzrokowym” z interfejsem podczerwieni odbiornika i także nacisnąć przycisk ASC na nadajniku kieszonkowym. Interfejs podczerwieni nadajnika kieszonkowego znajduje się na tylnym panelu obudowy.

IT Per sincronizzare il canale radio da ricevitore e trasmettitore a mano, sul ricevitore selezionare il canale radio desiderato (v. punto 32), quindi premere il tasto ASC orientando l'interfaccia a infrarossi del trasmettitore a mano direttamente verso l'interfaccia a infrarossi del ricevitore. L'interfaccia a infrarossi del trasmettitore a mano si trova sopra lo scomparto della batteria nella cassa del trasmettitore a mano (svitare il coperchio della cassa). Per sincronizzare il canale radio da ricevitore e trasmettitore tascabile, sul ricevitore selezionare il canale radio desiderato (v. punto 32), quindi premere il tasto ASC orientando l'interfaccia a infrarossi del trasmettitore tascabile direttamente verso l'interfaccia a infrarossi del ricevitore e premendo anche il tasto ASC del trasmettitore tascabile. L'interfaccia a infrarossi del trasmettitore tascabile si trova sul lato posteriore della cassa.

36 RF-LED

EN As soon as a wireless connection between transmitter and receiver is established, the red RF LED lights up.

DE Sobald eine Funkverbindung zwischen Sender und Empfänger besteht, leuchtet die rote RF-LED.

FR Dès qu'une liaison HF est établie entre l'émetteur et le récepteur, la LED rouge RF s'allume.

ES El LED rojo RF se enciende cuando se establece una conexión de radio entre emisor y receptor.

PL Gdy istnieje połączenie radiowe między nadajnikiem a odbiornikiem, świeci się czerwona dioda LED RF.

IT Non appena si stabilisce il collegamento radio fra trasmettitore e ricevitore, il LED RF rosso si accende.

37 AF-LED

EN The green AF LED indicates an audio signal.

DE Die grüne AF-LED zeigt ein anliegendes Audio-Signal an.

FR La LED verte AF s'allume en présence d'un signal audio.

ES El LED verde AF indica que está entrando una señal de audio.

PL Zielona dioda LED AF sygnalizuje podawanie sygnału audio.

IT Il LED AF verde indica la presenza del segnale audio.

38 MUTE LEVEL

EN CAUTION: Before changing the Mute level, adjust the volume of the connected speaker to minimum. The Mute function (noise reduction / Squelch) prevents any interference with the transmitter. In addition, sudden background noises are suppressed when the signal transmitted from the transmitter to the receiver is not strong enough (for instance because of too great a distance between transmitter and receiver) With the transmitter switched off, adjust the Mute level with a suitable screwdriver so that noises are effectively suppressed (when turned to the left, the noise reduction decreases, when turned to the right, it increases). In unfavourable conditions, the transmission range may decrease when adjusting for strong noise reduction.

The Mute level controller is set to the left at the factory, therefore, the noise reduction is set at minimum strength. This setting is suitable for the majority of applications and changes are only needed in rare cases.

DE ACHTUNG: Bevor Sie den Mute-Pegel verändern, stellen Sie zunächst die Lautstärke des Lautsprechers auf ein Minimum. Die Mute-Funktion (Rauschunterdrückung / Squelch) verhindert, dass bei ausgeschaltetem Sender Störgeräusche auftreten. Darüber hinaus werden auch plötzlich auftretende Störgeräusche unterdrückt, wenn das vom Sender an den Empfänger übertragene Signal nicht stark genug ist (z.B. durch zu große Distanz zwischen Sender und Empfänger). Stellen Sie den Mute-Pegel bei ausgeschaltetem Sender mit einem geeigneten Schraubendreher so ein, dass Nebengeräusche gerade noch wirksam unterdrückt werden (nach links gedreht wird die Rauschunterdrückung verringert, nach rechts gedreht verstärkt). Bei der Einstellung mit starker Rauschunterdrückung kann sich die Übertragungsbereichweite unter ungünstigen Umständen verringern. Der Mute Level-Regler steht im Auslieferungszustand auf Linksanschlag, die Rauschunterdrückung also auf minimaler Stärke. Diese Einstellung ist für den Großteil aller Anwendungen geeignet und Änderungen sind nur in seltenen Fällen erforderlich.

FR ATTENTION : Avant de modifier le niveau de Mute, baissez le niveau d'écoute (enceintes). La fonction Mute (dite aussi Squelch) est une sorte de noise gate HF : elle coupe le son lorsque le niveau HF devient insuffisant. Elle permet d'éviter tout bruit parasite en sortie du récepteur lorsque l'émetteur HF est coupé, ou lorsque le niveau reçu devient trop faible (par exemple, à cause d'une distance excessive entre émetteur et récepteur). Affinez le réglage du niveau de Mute (Squelch) alors que l'émetteur est éteint, avec un petit tournevis, de façon à ce que le bruit parasite soit vraiment atténué (en tournant le potentiomètre vers la gauche, l'atténuation est plus faible ; vers la droite, elle est plus forte). Attention : si vous réglez la sensibilité de Mute à un niveau trop élevé, vous réduisez la longueur de portée du micro HF, en coupant le signal même si la qualité de la liaison est bonne.

Le potentiomètre de réglage de Mute se trouve réglé à fond à gauche lors de la livraison de l'appareil. L'atténuation de bruit de fond est donc minimale. Cette position convient dans la plupart des situations ; ne la modifiez que lors de situations bien précises.

ES ATENCIÓN: Antes de cambiar el nivel del silenciador, ponga al mínimo el volumen del altavoz. La función Silenciador (cancelador de ruido, squelch o mute) evita ruidos del transmisor. Además, elimina el ruido de fritura cuando el receptor no recibe una señal lo suficientemente fuerte desde el transmisor (como cuando la distancia entre el transmisor y el receptor es demasiado grande). Con el transmisor apagado, ajuste el nivel de silenciador con un trimador hasta que desaparezca el ruido (gire a la izquierda para disminuir la cancelación de ruido, o a la derecha para aumentarla). Si este ajuste de cancelación de ruido es demasiado elevado, es posible que en circunstancias desfavorables disminuya el alcance efectivo de transmisión.

De fábrica, este control está girado a la izquierda, por lo que la cancelación de ruido será mínima. Este ajuste es adecuado para la mayoría de los casos y solo deberá cambiarlo en casos especiales.

PL UWAGA: przed zmianą poziomu MUTE należy najpierw ustawić głośność głośnika na poziomie minimum. Funkcja MUTE (tłumienie szumów/squelch) zapobiega powstawaniu szumów w tle przy wyłączonym nadajniku. Oprócz tego tłumione są także powstające nagle szумы w tle, gdy sygnał przekazywany z nadajnika do odbiornika nie ma wystarczającej mocy (np. z powodu zbyt dużej odległości między nadajnikiem a odbiornikiem). Poziom MUTE należy ustawić przy wyłączonym nadajniku za pomocą odpowiedniego wkrętaka tak, aby skutecznie stłumić zakłócenia (obrót w lewo zmniejsza tłumienie szumów, obrót w prawo zwiększa). Ustawienie mocnego tłumienia szumów może w niesprzyjających warunkach spowodować zmniejszenie zasięgu transmisji.

W chwili dostawy regulator poziomu MUTE znajduje się w pozycji na lewo do oporu, a zatem tłumienie szumów ustawione jest na minimalnym poziomie. Ustawienie to jest optymalne dla większości zastosowań, a zmiany są potrzebne tylko w rzadkich przypadkach.

IT ATTENZIONE: prima di modificare il livello Mute, impostare al minimo il volume dell'altoparlante. La funzione Mute (soppressione del rumore/silenziamento) impedisce che a trasmettitore spento insorgano interferenze e sopprime inoltre interferenze improvvise che possono verificarsi quando il segnale trasmesso dal trasmettitore al ricevitore non è sufficientemente forte (ad esempio per l'eccessiva distanza tra trasmettitore e ricevitore). A trasmettitore spento, regolare il livello Mute con un cacciavite adatto in modo da sopprimere i rumori parassiti (con rotazione a sinistra la soppressione del rumore si riduce, a destra si rafforza). Se la soppressione delle interferenze è impostata a un livello eccessivo, è possibile che in condizioni sfavorevoli la portata della trasmissione ne risenta.

Poiché la configurazione di fabbrica del regolatore del livello Mute è tutto a sinistra, la soppressione del rumore è al minimo. Si tratta di un'impostazione adatta alla maggior parte delle applicazioni, che solo in rari casi deve essere modificata.

39 POWER-VOL

EN Turn the controller to the right beyond the resting point, to turn the receiver on, and to the left beyond the resting point, to turn it off. Turning it to the right increases the volume and turning it to the left reduces it.

DE Drehen Sie den Regler nach rechts über den Rastpunkt, um den Empfänger einzuschalten, nach links über den Rastpunkt, um ihn auszuschalten. Drehung nach rechts hebt die Lautstärke an, Drehung nach links reduziert sie.

FR Tournez le potentiomètre à droite, au-delà du cran pour allumer le récepteur, à fond à gauche pour l'éteindre (jusqu'au cran). Tourner vers la droite augmente le volume, tourner vers la gauche le réduit.

ES Para encender el receptor, gire el control en sentido horario hasta sentir un clic; para apagarlo, gírelo en sentido antihorario hasta sentir un clic. Gírelo a la derecha para aumentar el volumen, o a la izquierda para bajarlo.

PL Aby włączyć odbiornik, obrócić pokrętkę w prawo do momentu kliknięcia. Aby wyłączyć urządzenie, obrócić pokrętkę w lewo do momentu kliknięcia. Obrót w prawo zwiększa, a obrót w lewo zmniejsza głośność.

IT Per accendere il trasmettitore, girare il regolatore verso destra fino a sentire un clic; per spegnerlo girarlo invece verso sinistra, fino a sentire un clic. Girando a destra si alza il volume, a sinistra si abbassa.

NOTE / HINWEIS / REMARQUE / NOTA / WSKAZÓWKA / NOTA

- EN** The TNC antenna connector is located directly beneath the receiver module.
- DE** Der TNC-Antennenanschluss befindet sich direkt unter dem Empfänger-Modul.
- FR** Le connecteur TNC pour antenne se trouve sous le module récepteur.
- ES** El conector de antena TNC se encuentra directamente debajo del módulo receptor.
- PL** Przyłącze antenowe TNC znajduje się bezpośrednio pod modułem odbiornika
- IT** La presa dell'antenna TNC si trova direttamente sotto il modulo del ricevitore.

HANDHELD TRANSMITTER (LDRBUD10) / HANDSENDER (LDRBUD10) / ÉMETTEUR À MAIN (LDRBUD10) / MICRÓFONO TRANSMISOR DE MANO (LDRBUD10) / NADAJNIK RĘCZNY (LDRBUD10) / TRASMETTITORE A MANO (LDRBUD10)

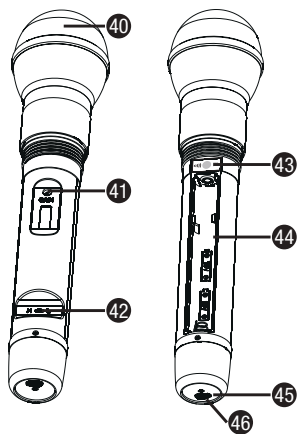

40 MICROPHONE HEAD GRILL / MIKROFONKORB / GRILLE MICROPHONE / REJILLA DEL MICRÓFONO / GŁÓWKA MIKROFONU / GRIGLIA DEL MICROFONO

41 GAIN

EN Now the sensitivity of the microphone can be set using the UP and DOWN buttons. Turning the button to the left decreases the sensitivity; turning it to the right increases it. This setting is already suitable for the majority of applications as a factory setting and changes are only needed in rare cases.

DE Mit Hilfe dieses Reglers kann die Empfindlichkeit des Mikrofons eingestellt werden. Drehung nach links reduziert die Empfindlichkeit, Drehung nach rechts erhöht sie. Die Einstellung ist bereits ab Werk für ein Großteil aller Anwendungen optimal eingestellt und muss nur in Ausnahmefällen verändert werden.

FR Ce potentiomètre permet de régler la sensibilité du microphone. Le tourner vers la gauche réduit la sensibilité, le tourner vers la droite l'augmente. Le réglage d'origine est optimal pour un grand nombre d'utilisations ; ne le modifiez que dans des cas exceptionnels.

ES Use este control para ajustar la sensibilidad del micrófono. Gírelo a la izquierda para bajar la sensibilidad, o a la derecha para aumentarla. El ajuste original de fábrica sirve para la mayoría de aplicaciones y solo debe cambiarlo en casos excepcionales.

PL Za pomocą tego regulatora można ustawić czułość mikrofonu. Obrót w lewo zmniejsza, a obrót w prawo zwiększa czułość. To ustawienie fabryczne jest optymalne dla większości zastosowań, a zmiany są potrzebne tylko w rzadkich przypadkach.

IT Questo regolatore consente di impostare la sensibilità del microfono. Girando a sinistra si riduce la sensibilità, a destra si aumenta. L'impostazione ottimale per la maggior parte delle applicazioni è regolata in fabbrica e deve va modificata solo in casi eccezionali.

42 RF SWITCH H / L / RF-SCHALTER H / L / SÉLECTEUR PUISSANCE D'ÉMISSION H / L / CONMUTADOR DE POTENCIA RF H/L / PRZEŁĄCZNIK RF H/L / INTERRUPTORE RF H/L

EN H (High): High transmission power output. L (Low): Low transmission power output. Depending on the site, it can be beneficial to use one or the other setting to affect the reception quality.

DE H (High): Hohe Sendeleistung. L (Low): Niedrige Sendeleistung. Je nach Einsatzort kann sich die eine oder andere Einstellung vorteilhaft für die Empfangsqualität auswirken.

FR H (High) : Puissance d'émission élevée. L (Low) : Puissance d'émission réduite. Selon le lieu d'utilisation, il est possible de choisir entre l'une et l'autre puissance d'émission, pour améliorer la qualité de réception le cas échéant.

ES H (High): potencia alta de transmisión. L (Low): potencia baja de transmisión. La calidad de recepción mejorará en función de la posición del conmutador.

PL H (High): wysoka moc nadawcza. L (Low): niska moc nadawcza. W zależności od miejsca stosowania jedno z tych ustawień może być korzystniejsze dla jakości odbioru.

IT H (High): potenza di trasmissione elevata. L (Low): potenza di trasmissione ridotta. In funzione delle condizioni di utilizzo, è opportuno optare per l'una o per l'altra impostazione.

43 IR

EN Infrared interface to synchronise the radio channel on the receiver and transmitter.

DE Infrarot-Schnittstelle zum Synchronisieren des Funkkanals von Empfänger und Handsender.

FR Port infrarouge pour synchronisation du canal HF entre le récepteur et l'émetteur à main.

ES Sensor de infrarrojos para sincronizar el canal de radio entre receptor y micrófono transmisor de mano.

PL Interfejs podczerwieni do synchronizacji kanału radiowego odbiornika i nadajnika ręcznego.

IT Interfaccia infrarossi per sincronizzare il canale radio da ricevitore e trasmettitore a mano.

44 BATTERY COMPARTMENT / BATTERIEFACH / COMPARTIMENT PILES / COMPARTIMENTO DE PILAS / KOMORA BATERII / SCOMPARTO BATTERIE

EN Insert two 1.5 V AA size alkaline batteries (LR6 Mignon) as in the illustration inside the battery compartment. If the transmitter is not in use for a long period of time, remove the batteries from the battery compartment to avoid damage caused by defective batteries.

DE Legen Sie zwei 1,5 V Alkaline Batterien der Größe AA (LR6, Mignon) gemäß der Abbildung im Batteriefachboden ein. Ist die Sendeanlage für längere Zeit nicht in Gebrauch, entnehmen Sie bitte die Batterien aus dem Batteriefach, um Schäden durch schadhafte Batterien zu vermeiden.

FR Placez deux piles 1,5 V de type AA (LR06, Mignon) comme gravé dans le compartiment à piles. Si l'émetteur ne doit pas servir pendant quelque temps, nous vous recommandons d'enlever les piles, afin d'éviter tout dommage en cas de fuite de piles par exemple.

ES Inserte dos pilas de 1,5 V alcalinas de tipo AA (LR6) en el interior del compartimiento de pilas, según indica la figura. Si no va a usar el transmisor durante mucho tiempo, retire las pilas de su compartimento para evitar averías causadas por pilas descargadas.

PL W komorze na baterie umieścić dwie baterie alkaliczne 1,5 V typu AA (LR6, Mignon) zgodnie z rysunkiem. Jeśli system nadawczo-odbiorczy nie jest używany przez dłuższy czas, należy wyjąć baterie z komory, aby zapobiec uszkodzeniom spowodowanym przez wyciekające baterie.

IT Inserire due pile alcaline da 1,5 V di grandezza AA (LR6, mignon) nell'apposito scomparto, come indicato in figura. Se l'impianto trasmittente resta inutilizzato a lungo, estrarre le pile dallo scomparto per evitare eventuali danni.

45 BATT-LED

EN LED lights up green: Microphone is switched on / LED lights up red: Battery is low Please replace the batteries immediately with new ones.

DE LED leuchtet grün: Mikrofon ist eingeschaltet / LED leuchtet rot: Batteriestatus ist niedrig. Bitte tauschen Sie die verbrauchten Batterien umgehend gegen unverbrauchte Batterien aus.

FR LED verte : Le microphone est sous tension / LED rouge : la tension des piles est faible. Dans ce cas, veuillez remplacer les piles aussi vite que possible par des neuves.

ES El LED se ilumina de color verde: micrófono encendido. El LED se ilumina de color rojo: batería descargada. Sustituya inmediatamente las pilas descargadas por otras nuevas.

PL Dioda LED świeci się na zielono: mikrofon jest włączony. Dioda LED świeci się na czerwono: niski poziom baterii. Zużyte baterie należy niezwłocznie wymienić na nowe.

IT LED acceso in verde: il microfono è acceso / LED acceso in rosso: stato della batteria basso. Sostituire immediatamente le pile usate con pile cariche.

46 ON - OFF

EN On / Off switch for the power supply of the handheld transmitter.

DE Ein-, Ausschalter für die Spannungsversorgung des Handsenders.

FR Interrupteur d'alimentation de l'émetteur à main.

ES Interruptor de encendido/apagado del micro transmisor de mano.

PL Włącznik/Wyłącznik dopływu zasilania do nadajnika ręcznego.

IT Interruttore di accensione/spengimento del trasmettitore a mano.

47 BATTERY REPLACEMENT / BATTERIEWECHSEL / REMPLACEMENT DES PILES / SUSTITUCIÓN DE LAS PILAS / WYMIANA BATERII / SOSTITUZIONE BATTERIA

EN As soon as the red LED lights up for battery status display, please replace the batteries by unscrewing the battery cover counter-clockwise from the transmitter and after changing the batteries screw it back on in the opposite direction.

DE Sobald die rote LED für die Batteriestatus-Anzeige leuchtet, ersetzen Sie bitte die Batterien, indem Sie die Batteriefachabdeckung gegen den Uhrzeigersinn vom Sender und nach dem Wechsel der Batterien wieder in entgegengesetzter Richtung auf den Sender schrauben.

FR Dès que la LED s'allume en rouge, il faut remplacer les piles. Pour ce faire, dévissez le couvercle du compartiment à piles (en le tournant dans le sens inverse des aiguilles d'une montre) ; après avoir remplacé les piles, remettez-le en place en le vissant dans le sens des aiguilles d'une montre.

ES Si se ilumina el LED rojo de estado de pilas, deberá cambiar las pilas. Para ello, desenrosque la carcasa del compartimento de pilas del transmisor, sustituya las pilas y luego enrósquela en sentido horario.

PL Gdy świeci się czerwona dioda LED sygnalizująca poziom naładowania baterii, należy wymienić baterie. W tym celu należy odkręcić pokrywę komory na baterie w kierunku przeciwnym do ruchu wskazówek zegara, a po wymianie baterii przykręcić pokrywę w odwrotnym kierunku.

IT Non appena il LED rosso indicante lo stato delle pile si accende, sostituire le pile del trasmettitore svitando il coperchio dell'apposito scomparto in senso antiorario; dopo la sostituzione, avvitare nel senso opposto.

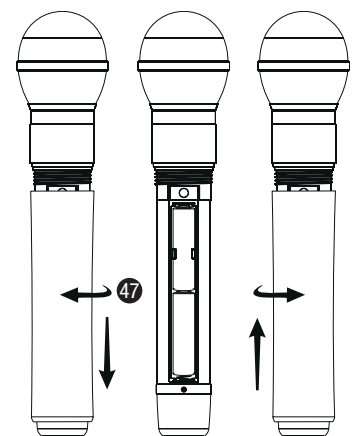

BELT PACK TRANSMITTER INCL. HEADSET (LDRBUD10HS) / TASCHENSENDER INKL. HEADSET (LDRBUD10HS) / ÉMETTEUR DE POCHE AVEC SERRE-TÊTE (LDRBUD10HS) / PETACA TRANSMISORA CON MICRÓFONO DE DIADEMA (LDRBUD10HS) / NADAJNIK KIESZONKOWY Z ZESTAWEM NAGŁOWNYM (LDRBUD10HS) / TRASMETTITORE TASCABILE CON MICROFONO AD ARCHETTO (LDRBUD10HS)

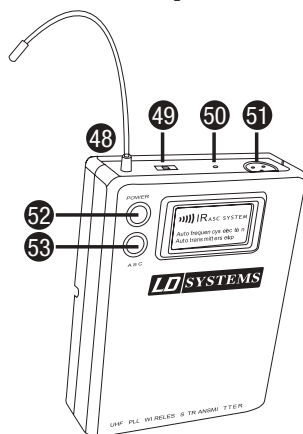

48 TRANSMITTER ANTENNA / SENDERANTENNE / ANTENNE ÉMETTEUR / ANTENA TRANSMISORA / ANTENA NADAJNIKA / ANTENNA TRASMETTITORE

- EN** To ensure optimal radio transmission, do not touch, bend or cover the antenna.
- DE** Um eine optimale Funkübertragung zu gewährleisten, berühren, knicken und verdecken Sie die Antenne nicht.
- FR** Pour obtenir une liaison HF optimale, ne touchez pas l'antenne, ne la pliez pas, ne la masquez pas.
- ES** Para que la transmisión sea óptima, no toque, doble ni tape la antena.
- PL** Aby zapewnić optymalną transmisję radiową, anteny nie wolno dotykać, zginać ani zasłaniać.
- IT** Per assicurare una trasmissione radio ottimale, non toccare, piegare o coprire l'antenna.

49 MIC / ODB / -10DB

- EN** Adjust the input sensitivity. Adjust the sensitivity so that when a signal is present (voice, vocals, guitar...), the green signal LED (AF) on the receiver lights up. As soon as the audio signal begins to distort, reduce the sensitivity by turning the 3 stage MIC / 0 dB / -10 dB switch to the next lowest value.
- DE** Einstellung der Eingangsempfindlichkeit. Stellen Sie den Pegel so ein, dass bei anliegendem Signal (Sprache, Gesang...) die grüne Signal-LED (AF) des Empfängers leuchtet. Sobald das Audio-Signal beginnt zu verzerrern, reduzieren Sie die Empfindlichkeit indem Sie den 3-stufigen Schalter MIC / 0dB / -10dB auf den nächstniedrigeren Wert stellen.
- FR** Réglage de la sensibilité d'entrée. Réglez la sensibilité de façon à ce que la LED verte reste allumée sur les signaux "courants" (voix parlée, chant...). Dès que la LED passe au rouge, réduisez la sensibilité d'entrée via le sélecteur à 3 positions MIC / 0dB / -10dB ; vous risquez sinon de faire apparaître de la distorsion.
- ES** Ajuste de la sensibilidad de entrada. Ajuste el nivel de modo que cuando haya señal (voz, canto...), se ilumine el LED de señal (AF) del receptor. Si el sonido empieza a distorsionarse, disminuya la sensibilidad bajando el conmutador de 3 posiciones MIC/0dB/-10dB al valor inmediatamente menor.
- PL** Regulacja czułości wejściowej. Wartość należy ustawić na takim poziomie, aby przy podawanym sygnale (mowa, śpiew itp.) świeciła się zielona dioda sygnalizacyjna LED (AF) na odbiorniku. Gdy sygnał audio będzie zniekształcany, należy zredukować czułość, ustawiając 3-stopniowy przełącznik MIC/0 dB/-10 dB na najbliższą niższą wartość.
- IT** Impostazione della sensibilità di ingresso. Impostare il livello in modo che in presenza di segnale (voce, canto...) il LED verde di segnale (AF) del ricevitore si accenda. Non appena il segnale Audio inizia a distorcersi, ridurre la sensibilità impostando l'interruttore a tre livelli MIC/0 dB/-10 dB sul valore immediatamente più basso.

50 ASC / POWER / LOW BATT

- EN** LED lights up green: Belt pack transmitter is turned on and battery status is ok. LED flashes green: Channel synchronization via infrared active. LED flashes red: Battery is low Please replace the batteries immediately with new ones.
- DE** LED leuchtet grün: Taschensender eingeschaltet und Batteriestatus ok. LED blinkt grün: Synchronisierung des Funkkanals über Infrarot aktiv. LED blinkt rot: Batteriestatus ist niedrig. Bitte tauschen Sie die verbrauchten Batterien umgehend gegen unverbrauchte Batterien aus.
- FR** LED verte allumée : Émetteur de poche allumé, tension des piles OK. LED verte clignotante : Synchronisation du canal HF via infrarouge en cours. LED rouge clignotante : Tension des piles faible. Dans ce cas, veuillez remplacer les piles usagées par des neuves aussi vite que possible.
- ES** El LED se ilumina de color verde: petaca encendida y estado correcto de las pilas. LED verde intermitente: se está sincronizando por infrarrojos el canal de radio. LED rojo intermitente: batería descargada. Sustituya inmediatamente las pilas descargadas por otras nuevas.
- PL** Dioda LED świeci się na zielono: nadajnik kieszonkowy jest włączony, a poziom naładowania baterii jest prawidłowy. Dioda LED pulsuje na zielono: synchronizacja kanału radiowego poprzez podczerwień jest aktywna. Dioda LED pulsuje na czerwono: niski poziom baterii. Zużyte baterie należy niezwłocznie wymienić na nowe.

IT LED acceso in verde: trasmettitore tascabile acceso e stato batterie ok. Il LED lampeggia in verde: sincronizzazione del canale radio tramite infrarossi attiva. Il LED lampeggia in rosso: stato della batteria basso. Sostituire immediatamente le pile usate con pile cariche.

51 AUDIO INPUT / AUDIO-EINGANG / ENTRÉE AUDIO / ENTRADA DE AUDIO / WEJŚCIE AUDIO / INGRESSO AUDIO

EN 3-pin mini XLR socket to connect a headset, lavalier or instrument microphone, as well as guitar cable.

DE 3-polige Mini-XLR Buchse zum Anschließen eines Headsets, Lavalier-, oder Instrumentenmikrofons sowie Gitarrenkabel.

FR Connecteur mini-XLR 3 points, pour connexion d'un serre-tête, d'un micro cravate, de micros instrument, voire de câbles instrument.

ES Mini-XLR de 3 pines para conectar un micrófono de diadema, de corbata, un micrófono para instrumentos o un cable de guitarra.

PL 3-stykowe gniazdo mini XLR dla mikrofonów z zestawem nagłośnionym, mikrofonów lavalier i mikrofonów do instrumentów, jak również dla kabli do gitary.

IT Presa mini-XLR a 3 poli per il collegamento di microfono ad archetto, microfono Lavalier o strumenti e cavo per chitarra.

52 POWER

EN To switch on or off, please hold down the button for two seconds.

DE Zum Ein- bzw. Ausschalten bitte ca. 2 Sekunden gedrückt halten.

FR Pour allumer ou éteindre l'émetteur, maintenez enfoncée cette touche pendant environ 2 secondes.

ES Para encender o apagar, pulse el botón durante dos segundos.

PL Aby włączyć lub wyłączyć urządzenie, należy przytrzymać przycisk wciśnięty przez ok. dwie sekundy.

IT Per l'accensione e lo spegnimento tenere premuto per circa 2 secondi.

53 ASC

EN To synchronize the wireless channel on both the receiver and the transmitter, select the desired radio channel (see point 32) on the receiver and then press the ASC button while aiming the infrared interface of the transmitter in direct visual contact to the infrared interface of the receiver, and also pressing the ASC button on the belt pack transmitter. The infrared interface of the belt pack transmitter can be found at the back of the housing (point 54).

DE Um den Funkkanal von Empfänger und Taschensender zu synchronisieren, wählen Sie am Empfänger den gewünschten Funkkanal aus (siehe Punkt 32) und drücken anschließend die ASC-Taste, während Sie die Infrarot-Schnittstelle des Taschensenders in direktem Sichtkontakt auf die Infrarot-Schnittstelle des Empfängers richten und ebenfalls die ASC-Taste am Taschensender drücken. Die Infrarot-Schnittstelle des Taschensenders befindet sich auf der Rückseite des Gehäuses (Punkt 54).

FR Pour synchroniser le canal HF entre récepteur et émetteur, sélectionnez sur le récepteur le canal HF désiré (voir point 32) et appuyez sur sa touche ASC, tout en orientant le port infrarouge de l'émetteur de poche en direction du port infrarouge du récepteur (contact visuel direct) en appuyant également sur sa touche ASC. Le port infrarouge de l'émetteur de poche se trouve à l'arrière du boîtier (point 54).

ES Para sincronizar el canal de radio del receptor y de la petaca transmisora, seleccione un canal de radio en el receptor (ver punto 32), pulse el botón ASC mientras el sensor de infrarrojos de la petaca apunta directamente al sensor de infrarrojos del receptor, y también pulse el botón ASC de la petaca. El sensor de infrarrojos de la petaca se encuentra en la parte posterior de la carcasa (ver punto 54).

PL Aby zsynchronizować kanał radiowy odbiornika i nadajnika kieszonkowego, należy ustawić wybrany kanał w odbiorniku (patrz punkt 32) i nacisnąć przycisk ASC. Równocześnie ustawić interfejs podczerwieni nadajnika kieszonkowego w bezpośrednim „kontakcie wzrokowym” z interfejsem podczerwieni odbiornika i także nacisnąć przycisk ASC na nadajniku kieszonkowym. Interfejs podczerwieni nadajnika kieszonkowego znajduje się na tylnym panelu obudowy (punkt 54).

IT Per sincronizzare il canale radio da ricevitore e trasmettitore tascabile, sul ricevitore selezionare il canale radio desiderato (v. punto 32), quindi premere il tasto ASC orientando l'interfaccia a infrarossi del trasmettitore tascabile direttamente verso l'interfaccia a infrarossi del ricevitore e premendo anche il tasto ASC del trasmettitore tascabile. L'interfaccia a infrarossi del trasmettitore tascabile si trova sul lato posteriore della cassa (punto 54).

54 INFRARED INTERFACE / INFRAROT-SCHNITTSTELLE / PORT INFRAROUGE / SENSOR DE INFRARROJOS / INTERFEJS PODCZERWIENI / INTERFACCIA A INFRAROSSI

55 BATTERY REPLACEMENT / BATTERIEWECHSEL / REMPLACEMENT DES PILES / SUSTITUCIÓN DE LAS PILAS / WYMIANA BATERII / SOSTITUZIONE BATTERIA

EN As soon as the red LED flashes to indicate the battery status, please replace the batteries by pressing down on the battery compartment cover at the marked position (OPEN) and slide it to the side. Insert two 1.5 V AA size alkaline batteries (LR6, AA) as in the illustration on the transmitter back and close the battery compartment cover by pressing the marked position (CLOSE) of the cover and then slide it to the side. If the transmitter is not in use for a long period of time, remove the batteries from the battery compartment to avoid damage caused by defective batteries.

DE Sobald die rote LED für die Batteriestatus-Anzeige blinkt, ersetzen Sie bitte die Batterien, indem Sie den Batteriefachdeckel an der markierten Stelle (OPEN) herunterdrücken und zur Seite schieben. Legen Sie zwei 1,5 V Alkaline Batterien der Größe AA (LR6, Mignon) gemäß der Abbildung auf der Senderrückseite ein und schließen das Batteriefach indem Sie die markierte Stelle (CLOSE) des Deckels herunterdrücken und ihn dann zur Seite schieben. Ist die Sendeanlage für längere Zeit nicht in Gebrauch, entnehmen Sie bitte die Batterien aus dem Batteriefach, um Schäden durch schadhafte Batterien zu vermeiden.

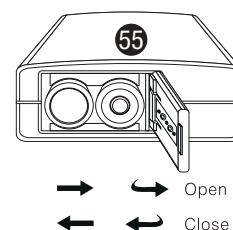
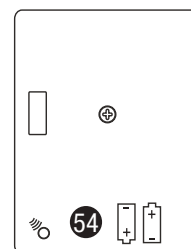

FR Dès que la LED s'allume en rouge, il faut remplacer les piles. Pour ce faire, soulevez le capot du compartiment à piles du côté marqué OPEN, puis faites glisser sur le côté. Placez alors deux piles alcalines 1,5 Volt de type AA (LR06, Mignon) conformément à la disposition indiquée sur l'arrière de l'émetteur, puis refermez le compartiment à piles, en faisant glisser vers la position CLOSE puis en appuyant et en faisant glisser latéralement. Si l'émetteur ne doit pas servir pendant quelque temps, nous vous recommandons d'enlever les piles, afin d'éviter tout dommage en cas de fuite de piles par exemple.

ES Si parpadea el LED rojo de estado de pilas, deberá cambiar las pilas. Para ello, presione la tapa del compartimento de pilas en la marca «OPEN» y deslícela hacia un lado. Inserte dos pilas alcalinas de 1,5 V de tipo AA (LR6) en la parte posterior del transmisor (según la figura), cierre la tapa del compartimento de pilas presionando la marca «CLOSE» de la tapa y deslícela a su posición. Si no va a usar el transmisor durante mucho tiempo, retire las pilas de su compartimento para evitar averías causadas por pilas descargadas.

PL Gdy pulsuje czerwona dioda LED sygnalizująca poziom naładowania baterii, należy wymienić baterie. W tym celu nacisnąć pokrywę komory na baterie w zaznaczonym miejscu (OPEN) i przesunąć ją w bok. Włożyć dwie baterie alkaliczne 1,5 V typu AA (LR6, Mignon) zgodnie z rysunkiem znajdującym się z tyłu nadajnika i zamknąć komorę na baterie, naciskając zaznaczone miejsce (CLOSE) pokrywy i przesuwać ją w bok. Jeśli system nadawczo-odbiorczy nie jest używany przez dłuższy czas, należy wyjąć baterie z komory, aby zapobiec uszkodzeniom spowodowanym przez wyciekające baterie.

IT Non appena il LED rosso indicante lo stato delle pile lampeggia, sostituire le pile premendo il coperchio del relativo scomparto sul punto segnato (OPEN) e spingendolo di lato. Inserire due pile alcaline da 1,5 V di grandezza AA (LR6, mignon) come illustrato nella figura sul retro del trasmettitore, chiudere lo scomparto premendo il punto segnato (CLOSE) del coperchio e spingerlo quindi di lato. Se l'impianto trasmittente resta inutilizzato a lungo, estrarre le pile dallo scomparto per evitare eventuali danni.

56 ATTACHING THE BELT PACK TRANSMITTER / BEFESTIGEN DES TASCHESENDERS / FIXATION DE L'ÉMETTEUR DE POCHE / USO DE LA PETACA TRANSMISORA / MOCOWANIE NADAJNIKA KIESZONKOWEGO / FISSAGGIO DEL TRASMETTITORE TASCABILE

EN Attach the transmitter to a belt (A) or guitar strap (B) as shown here.

DE Befestigen Sie den Sender an einem Gürtel (A) oder Gitarrengurt (B) wie abgebildet.

FR Vous pouvez accrocher l'émetteur à une ceinture (A) ou à une bandoulière de guitare (B) comme indiqué sur le schéma.

ES Cuelgue la petaca del cinturón (A) o de la cinta de la guitarra (B) como se muestra en la figura.

PL Nadajnik należy przymocować do paska spodni (A) lub do paska gitary (B), jak przedstawiono na rysunkach.

IT Fissare il trasmettitore alla cintura (A) o alla tracolla della chitarra (B), come illustrato in figura.

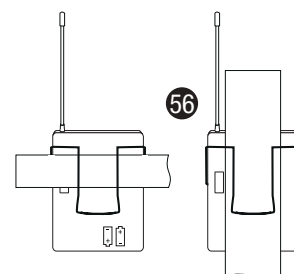

DISPLAY MAIN DISPLAY MP3 PLAYER / DISPLAY HAUPTANZEIGE MP3-PLAYER / AFFICHAGE PRINCIPAL ÉCRAN LECTEUR MP3 / PANTALLA PRINCIPAL DEL REPRODUCITOR MP3 / ODWARZARCZ MP3: WSKAZANIE GŁÓWNE WYŚWIETLACZA / VISUALIZZAZIONE PRINCIPALE SUL DISPLAY DEL LETTORE MP3

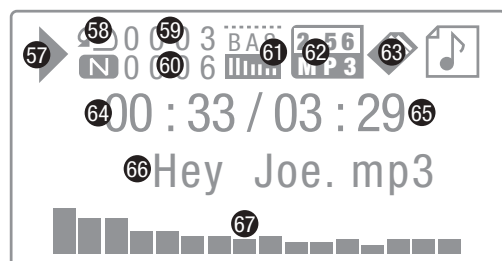

57 PLAYBACK STATUS / WIEDERGABSTATUS / STATUT DE LECTURE / STATUS ODTWARZANIA / STATO DI RIPRODUZIONE

EN Play = ►, Stop = ■, Pause = ||

DE Play = ►, Stop = ■, Pause = ||

ES Reproducir = ►, Detener = ■, Pausa = ||

PL Play = ►, Stop = ■, Pause = ||

IT Play = ►, Stop = ■, Pausa = ||

58 PLAYBACK MODE / WIEDERGABEMODUS / MODE DE LECTURE / MODO DE REPRODUCCIÓN / TRYB ODTWARZANIA / MODALITÀ DI RIPRODUZIONE

EN **N = Normal.** All the tracks on the storage medium will be played back in sequence. After the last track has finished, playback stops.

R = Random. All the tracks on the storage medium will be played back in random order.

I = Browse. The first 10 seconds of each track contained on the storage medium are played in sequence.

A = All. All the tracks on the storage medium will be repeated. If an SD memory card and a USB memory stick are both inserted in their slots, after all tracks have finished on one storage medium, the other storage medium is accessed automatically.

1 = Repeat One. The selected track is played back continuously.

F = Repeat Folder. All tracks in a folder on the storage medium are repeated.

DE N = Normal. Alle auf dem Speichermedium befindlichen Titel werden nacheinander abgespielt. Nachdem der letzte Titel abgelaufen ist, stoppt die Wiedergabe.

R = Random. Die auf dem Speichermedium befindlichen Titel werden in zufälliger Reihenfolge abgespielt.

I = Browse. Die ersten 10 Sekunden jedes auf dem Speichermedium befindlichen Titels werden nacheinander abgespielt.

A = All. Alle auf dem Speichermedium befindlichen Titel werden wiederholt. Befinden sich eine SD-Speicherkarte und ein USB-Speicherstick in deren Steckplätzen, wird nach Ablauf aller Titel eines Speichermediums automatisch auf das jeweils andere Speichermedium zugegriffen.

1 = Repeat One. Der angewählte Titel wird fortlaufend wiederholt.

F = Repeat Folder. Alle Titel eines Ordners auf dem Speichermedium werden wiederholt.

FR N = Normal. Tous les morceaux se trouvant sur le support mémoire sont lus, l'un à la suite de l'autre. À la fin du dernier titre, la lecture s'arrête.

R = Random (aléatoire). Tous les morceaux se trouvant sur le support mémoire sont lus, selon un ordre aléatoire (au hasard).

I = Introduction. Les 10 premières du morceau sont lues, puis l'appareil passe au titre suivant sur le support mémoire.

A = All (tous les titres). Tous les titres se trouvant sur le support mémoire sont répétés. Si vous disposez simultanément d'une carte SD et d'une clé USB dans les ports respectifs, une fois tous les titres lus sur un support, la lecture passe automatiquement à l'autre support mémoire.

1 = Repeat One. Le titre sélectionné est lu en boucle.

F = Repeat Folder. Tous les titres du dossier sélectionné sont répétés.

ES N = Normal. Se reproducen secuencialmente todas las pistas que contiene el medio de almacenamiento. Al finalizar la última pista, se detiene la reproducción.

R = Random (Orden aleatorio). Las pistas que contiene el medio de almacenamiento se reproducen en orden aleatorio.

I = Intro. Se reproducen secuencialmente los primeros 10 segundos de cada una de las pistas que contiene el medio de almacenamiento.

A = All (Todas). Se repiten todas las pistas que contiene el medio de almacenamiento. Si las ranuras contienen una tarjeta SD y una llave USB, al finalizar de reproducir todas las pistas de uno de los medios de almacenamiento se continuará automáticamente con el otro medio de almacenamiento.

1 = Repetir 1. La pista seleccionada se reproducirá continuamente.

F = Folder (Repetir carpeta). Se repiten todas las pistas que se encuentran en una carpeta del medio de almacenamiento.

PL N = Normal. Wszystkie ścieżki znajdujące się na nośniku pamięci są odtwarzane kolejno. Kiedy zakończy się ostatnia ścieżka, następuje koniec odtwarzania.

R = Random. Ścieżki znajdujące się na nośniku pamięci są odtwarzane w kolejności losowej.

I = Browse. Kolejno odtwarzane jest pierwsze 10 sekund każdej ścieżki znajdującej się na nośniku pamięci.

A = All. Wszystkie ścieżki znajdujące się na nośniku pamięci są powtarzane. Jeśli karta pamięci SD i pamięć USB znajdują się w swoich gniazdach, po odtworzeniu wszystkich ścieżek z danego nośnika pamięci automatycznie następuje przełączenie na inny nośnik pamięci.

1 = Repeat One. Wybrana ścieżka jest przez cały czas powtarzana.

F = Repeat Folder. Wszystkie ścieżki z danego folderu na nośniku pamięci są powtarzane.

IT N = Normale. Tutte le tracce presenti sul supporto di memoria vengono riprodotte in sequenza. Quando termina l'esecuzione dell'ultima traccia, la riproduzione si arresta.

R = Random (casuale). Tutte le tracce presenti sul supporto di memoria vengono riprodotte in successione casuale.

I = Intro (scorrere). Vengono eseguiti uno dopo l'altro i primi 10 secondi di ogni traccia presente sul supporto di memoria.

A = All (tutti). Tutte le tracce presenti sul supporto di memoria vengono ripetute. Se nei relativi slot sono inseriti una scheda di memoria SD e un memory stick USB, dopo l'esecuzione di tutte le tracce di un supporto di memoria si accede automaticamente all'altro supporto.

1 = Ripetere 1. La traccia selezionata viene ripetuta continuamente.

F = Folder (Ripetere cartella). Tutte le tracce di una cartella del supporto di memoria vengono ripetute.

59 TRACK NUMBER / TITELNUMMER / NUMÉRO DU MORCEAU / NÚMERO DE PISTA / NUMER ŚCIEŻKI / NUMERO TRACCIA

EN Track number of the currently playing track.

DE Titelnummer des aktuell wiedergegebenen Titels.

FR Numéro du morceau en cours de lecture.

ES Número de la pista que se está reproduciendo.

PL Numer aktualnie odtwarzanej ścieżki.

IT Numero della traccia in riproduzione.

60 NUMBER OF TRACKS / TITELANZAHL / NOMBRE TOTAL DE MORCEAUX / TOTAL DE PISTAS / NUMER ŚCIEŻKI

EN Number of tracks on the selected storage medium.

DE Anzahl der auf dem ausgewählten Speichermedium befindlichen Titel.

FR Nombre total de morceaux stockés sur le support mémoire.

ES Número total de pistas que contiene el medio de almacenamiento.

PL Numer aktualnie odtwarzanej ścieżki.

IT

61 EQUALIZER / EQUALIZER / ÉGALISEUR / ECUALIZADOR / KOREKTOR / EQUALIZZATORE

- EN** Displays the currently selected equalizer presets.
- DE** Anzeige des aktuell ausgewählten Equalizer-Presets.
- FR** Affichage du preset d'égaliseur en cours.
- ES** Muestra el preajuste del ecualizador actualmente seleccionado.
- PL** Wskazanie aktualnie wybranych ustawień korektora.
- IT** Visualizzazione del preset dell'equalizzatore selezionato.

62 FILE FORMAT / DATEIFORMAT / FORMAT DES DONNÉES / FORMATO DE ARCHIVO / FORMAT PLIKU / FORMATO FILE

- EN** Displays the file format of the currently playing track.
- DE** Zeigt das Dateiformat des aktuell wiedergegebenen Titels an.
- FR** Indique le format de données du morceau en cours de lecture.
- ES** Muestra el formato de archivo de la pista que se está reproduciendo.
- PL** Wskazanie formatu pliku aktualnie odtwarzanej ścieżki.
- IT** Indica il formato file della traccia in riproduzione.

63 STORAGE MEDIUM / SPEICHERMEDIUM / SUPPORT MÉMOIRE / MEDIO DE ALMACENAMIENTO / NOŚNIK PAMIĘCI / SUPPORTO DI MEMORIA

- EN** Displays the currently selected storage medium (SD memory card or USB memory stick).
- DE** Anzeige des aktuell ausgewählten Speichermediums (SD-Speicherkarte bzw. USB-Speicherstick).
- FR** Visualisation du support mémoire en cours de sélection (carte SD ou clé USB).
- ES** Muestra el medio de almacenamiento actualmente seleccionado (tarjeta SD o llave USB).
- PL** Wskazanie aktualnie wybranego nośnika pamięci (karta pamięci SD lub pendrive).
- IT** Visualizza il supporto di memoria attualmente selezionato (scheda di memoria SD o memory stick USB).

64 PLAY TIME / ABSPIELZEIT / DURÉE ÉCOULÉE / TIEMPO TRANSCURRIDO / CZAS ODTWARZANIA / TEMPO DI ESECUZIONE

- EN** Display of time elapsed for the currently playing track in minutes and seconds.
- DE** Anzeige der bereits abgespielten Zeit des aktuell wiedergegebenen Titels in Minuten und Sekunden.
- FR** Affichage de la durée écoulee en lecture pour le morceau en cours, en minutes et secondes.
- ES** Muestra el tiempo transcurrido, en minutos y segundos, de la pista que se está reproduciendo.
- PL** Wskazanie odtworzonego już czasu aktualnie odtwarzanej ścieżki w minutach i sekundach.
- IT** Indica in minuti e in secondi il tempo di esecuzione effettivamente trascorso della traccia riprodotta.

65 TRACK LENGTH / TITELLÄNGE / DURÉE DU MORCEAU / DURACIÓN TOTAL DE PISTA / DŁUGOŚĆ ŚCIEŻKI / LUNGHEZZA TRACCIA

- EN** Displays the total track duration for the currently playing track in minutes and seconds.
- DE** Anzeige der Länge des aktuell laufenden Titels in Minuten und Sekunden.
- FR** Affichage de la durée totale du morceau en cours de lecture, en minutes et secondes.
- ES** Muestra la duración total, en minutos y segundos, de la pista que se está reproduciendo.
- PL** Wskazanie długości aktualnie odtwarzanej ścieżki w minutach i sekundach.
- IT** Indica la lunghezza in minuti e in secondi della traccia in riproduzione.

66 TRACK NAME / TITELNAME / NOM DU MORCEAU / NOMBRE DE PISTA / NAZWA ŚCIEŻKI / NOME TRACCIA

- EN** Displays the track name (if identified) and the file format for the currently playing track.
- DE** Zeigt den Titelnamen (sofern benannt) und das Dateiformat des aktuell laufenden Titels an.
- FR** Affichage du titre (si applicable) et du format de données du morceau en cours de lecture
- ES** Muestra el nombre de la pista (si se ha especificado) y el formato de archivo de la pista que se está reproduciendo.
- PL** Wskazanie nazwy ścieżki (o ile jest znana) i formatu pliku aktualnie odtwarzanej ścieżki.
- IT** Indica il nome della traccia (se esiste) e il formato file della traccia in riproduzione.

67 AUDIOANALIZER / AUDIOANALIZER / ANALYSEUR AUDIO / ESPECTRO DE AUDIO / ANALIZATOR WIDMA AUDIO / ANALIZZATORE AUDIO

OPERATING THE MP3-PLAYER / BEDIENUNG MP3-PLAYER / UTILISATION DU LECTEUR MP3 / OPERACIÓN DEL REPRODUCTOR MP3 / OBSŁUGA ODTWARZACZA MP3 / FUNZIONAMENTO LETTORE MP3

A EQUALIZER (Eq)

EN To select one of seven equalizer presets, press and hold the MODE button for about 1 second. Using the **◀◀** and **▶▶** buttons, select the menu item "Eq" (bright background) and confirm by pressing the PLAY / PAUSE button **▶▶**. Now you can activate one of seven equalizer presets by selecting it using the keys **◀◀** and **▶▶** and confirm with the PLAY / PAUSE button **▶▶**.

DE Um eines der sieben Equalizer-Presets auszuwählen, halten Sie die MODE-Taste für ca. 1 Sekunde gedrückt. Wählen Sie dann mit Hilfe der **◀◀** und **▶▶** Tasten den Menüpunkt „Eq“ aus (hell hinterlegt) und bestätigen mit der PLAY- / PAUSE-Taste **▶▶**. Nun können Sie eines der sieben Equalizer-Presets aktivieren, indem Sie es durch Drücken der Tasten **◀◀** und **▶▶** auswählen und die Auswahl mit der PLAY- / PAUSE-Taste **▶▶** bestätigen.

FR Pour choisir l'un des 7 presets d'égaliseur, maintenez enfoncée la touche MODE pendant environ 1 seconde. Sélectionnez ensuite, avec les touches **◀◀** et **▶▶**, l'élément de menu "Eq" (il passe en surbrillance) puis appuyez sur la touche PLAY / PAUSE pour valider **▶▶**. Vous pouvez à présent activer l'un des sept presets d'égaliseur, en appuyant sur les touches **◀◀** et **▶▶** pour choisir celui désiré, puis appuyez sur la touche PLAY / PAUSE pour valider **▶▶**.

ES Para seleccionar uno de los siete preajustes del ecualizador, mantenga pulsado el botón MODE durante 1 segundo aproximadamente. Pulse ahora los botones **◀◀** y **▶▶** para seleccionar la opción «Eq» (quedará resaltada) y confirme con el botón REPRODUCIR/PAUSA **▶▶**. Pulse los botones **◀◀** y **▶▶** para activar uno de los siete preajustes del ecualizador, y confirme con el botón REPRODUCIR/PAUSA **▶▶**.

PL Aby wybrać jedno z siedmiu ustawień wstępnych korektora, przytrzymać wciśnięty przycisk MODE przez ok. 1 sekundę. Za pomocą przycisków **◀◀** i **▶▶** wybrać punkt menu „Eq” (zaznaczony jasnym kolorem) i potwierdzić wybór przyciskiem PLAY/PAUSE **▶▶**. Następnie aktywować jedno z siedmiu ustawień wstępnych korektora, wybierając je poprzez naciśnięcie przycisków **◀◀** i **▶▶** i potwierdzając wybór przyciskiem PLAY/PAUSE **▶▶**.

IT Per selezionare uno dei sette preset dell'equalizzatore, tenere premuto il tasto MODE per circa 1 secondo. Con i tasti **◀◀** e **▶▶** selezionare quindi la voce di menu "Eq" (in chiaro) e confermare con il tasto PLAY/PAUSE **▶▶**. Ora è possibile attivare uno dei sette preset dell'equalizzatore premendo i tasti **◀◀** e **▶▶** e confermando la selezione con il tasto PLAY/PAUSE **▶▶**.

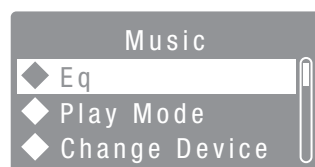

B PLAYBACK MODE (Play Mode) / WIEDERGABEMODUS (Play Mode) / MODE DE LECTURE (Play Mode) / MODO DE REPRODUCCIÓN (Play Mode)

EN Six different playback modes are available for selection (Normal / Random / Browse / All / Repeat One / Repeat Folder). Press and hold the MODE button for about 1 second. Using the **◀◀** and **▶▶** buttons, select the menu item "Play Mode" (bright background) and confirm by pressing the PLAY / PAUSE button **▶▶**. Now you can activate one of six playback modes by selecting it using the keys **◀◀** and **▶▶** and confirm with the PLAY / PAUSE button **▶▶**.

DE Sechs verschiedene Wiedergabemodi stehen zur Auswahl (Normal / Random / Browse / All / Repeat One / Repeat Folder). Halten Sie die MODE-Taste für ca. 1 Sekunde gedrückt. Wählen Sie dann mit Hilfe der **◀◀** und **▶▶** Tasten den Menüpunkt „Play Mode“ aus (hell hinterlegt) und bestätigen mit der PLAY- / PAUSE-Taste **▶▶**. Nun können Sie einen der sechs Wiedergabemodi aktivieren, indem Sie ihn durch Drücken der Tasten **◀◀** und **▶▶** auswählen und die Auswahl mit der PLAY- / PAUSE-Taste **▶▶** bestätigen.

FR Six modes de lecture différents sont à votre disposition (Normal / Random / Browse / All / Repeat One / Repeat Folder). Maintenez enfoncée la touche MODE pendant environ 1 seconde. Sélectionnez ensuite, avec les touches **◀◀** et **▶▶**, l'élément de menu "Play Mode" (il passe en surbrillance) puis appuyez sur la touche PLAY / PAUSE pour valider **▶▶**. Vous pouvez à présent activer l'un des six modes de lecture, en appuyant sur les touches **◀◀** et **▶▶** pour choisir celui désiré, puis appuyez sur la touche PLAY / PAUSE pour valider **▶▶**.

ES Permite elegir entre seis modos de reproducción: Normal, Aleatorio, Intro, Todas, Repetir 1, Repetir carpeta. Mantenga pulsado el botón MODE durante 1 segundo aproximadamente. Pulse ahora los botones **◀◀** y **▶▶** para seleccionar la opción «Play Mode» (quedará resaltada) y confirme con el botón REPRODUCIR/PAUSA **▶▶**. Pulse los botones **◀◀** y **▶▶** para activar uno de los seis modos de reproducción, y confirme con el botón REPRODUCIR/PAUSA **▶▶**.

PL Do wyboru jest sześć różnych trybów odtwarzania (Normal/Random/Browse/All/Repeat One/Repeat Folder). Przytrzymać wciśnięty przycisk MODE przez ok. 1 sekundę. Za pomocą przycisków **◀◀** i **▶▶** wybrać punkt menu „Play Mode” (zaznaczony jasnym kolorem) i potwierdzić wybór przyciskiem PLAY/PAUSE **▶▶**. Następnie aktywować jeden z sześciu trybów odtwarzania, wybierając go poprzez naciśnięcie przycisków **◀◀** i **▶▶** i potwierdzając wybór przyciskiem PLAY/PAUSE **▶▶**.

IT Sono disponibili per la selezione sei diverse modalità di riproduzione: Normal/Random/Browse/All/Repeat One/Repeat Folder (Normale/Casuale/Scorrere/Tutti/Ripetere 1/Ripetere cartella). Tenere premuto il tasto MODE per circa 1 secondo. Con i tasti **◀◀** e **▶▶** selezionare quindi la voce di menu "Play Mode" (in chiaro) e confermare con il tasto PLAY/PAUSA **▶▶**. Ora è possibile attivare una delle sei modalità di riproduzione premendo i tasti **◀◀** e **▶▶**; confermare la selezione con il tasto PLAY/PAUSE **▶▶**.



C SIGNAL SOURCE SELECTION (Change Device) / SIGNALQUELLE AUSWÄHLEN (Change Device) / CHOIX DE LA SOURCE DE SIGNAL (Change Device) / SELECCIÓN DE FUENTE (Change Device) / WYBÓR ŹRÓDŁA SYGNAŁU (Change Device) / SELEZIONE SORGENTE SEGNALE (Change Device)

EN Choice of the signal source for the MP3 player. 1. Press and hold the MODE button for about 1 second. Using the **◀◀** and **▶▶** buttons, select the menu item "Change Device" (bright background) and confirm by pressing the PLAY / PAUSE button **▶▶**. Now you can select "SD Card" for SD memory card, or "UDISK" for USB memory stick as a signal source, using the buttons **◀◀** and **▶▶**, and press the PLAY / PAUSE button **▶▶** to confirm. 2. By briefly pressing the MODE button, the MP3 player changes its signal source (SD card slot / slot for USB memory sticks / Bluetooth). The activated signal source is shown on the display.

DE Wahl der Signal-Quelle des MP3-Spielers. 1. Halten Sie die MODE-Taste für ca. 1 Sekunde gedrückt. Wählen Sie dann mit Hilfe der **◀◀** und **▶▶** Tasten den Menüpunkt „Change Device“ aus (hell hinterlegt) und bestätigen mit der PLAY- / PAUSE-Taste **▶▶**. Nun können Sie „SD Card“ für SD-Speicherkarte, oder „UDISK“ für USB-Speicherstick mit Hilfe der Tasten **◀◀** und **▶▶** als Signalquelle auswählen und die Auswahl mit der PLAY- / PAUSE-Taste **▶▶** bestätigen. 2. Durch kurzes Drücken der MODE-Taste wechselt der MP3-Spieler seine Signal-Quelle (SD-Karten-Steckplatz / Steckplatz für USB-Speichersticks / Bluetooth). Die aktivierte Signal-Quelle wird im Display angezeigt.

FR Choix de la source de signal du lecteur MP3 1. Maintenez enfoncée la touche MODE pendant environ 1 seconde. Sélectionnez ensuite, avec les touches **◀◀** et **▶▶**, l'élément de menu "Change Device" (il passe en surbrillance) puis appuyez sur la touche PLAY / PAUSE pour valider **▶▶**. Vous pouvez alors choisir entre "SD Card" (lecture depuis la carte SD) ou "UDISK" (lecture depuis la clé USB) avec les touches **◀◀** et **▶▶**; après avoir choisi la source de signal, appuyez sur la touche PLAY / PAUSE **▶▶** pour valider. 2. Appuyer brièvement sur la touche MODE change la source de signal du module lecteur MP3 (carte SD / clé USB / récepteur Bluetooth). Le nom de la source active apparaît dans l'affichage.



ES Para seleccionar la fuente de señal del reproductor MP3: 1. Mantenga pulsado el botón MODE durante 1 segundo aproximadamente. Pulse ahora los botones **◀◀** y **▶▶** para seleccionar la opción «Change Device» (quedará resaltada) y confirme con el botón REPRODUCIR/PAUSA **▶▶**. Seleccione como fuente de señal «SD Card» para la tarjeta SD o «UDISK» para la llave USB con los botones **◀◀** y **▶▶**, y confirme con el botón REPRODUCIR/PAUSA **▶▶**. 2. Al pulsar brevemente el botón MODE, el reproductor MP3 cambia su fuente de señal (tarjeta SD/llave USB/Bluetooth). La fuente de señal activada se muestra en la pantalla.

PL Wybór źródła sygnału dla odtwarzacza MP3. 1. Przytrzymać wciśnięty przycisk MODE przez ok. 1 sekundę. Za pomocą przycisków **◀◀** i **▶▶** wybrać punkt menu „Change Device” (zaznaczony jasnym kolorem) i potwierdzić wybór przyciskiem PLAY/PAUSE **▶▶**. Następnie jako źródło sygnału wybrać kartę pamięci SD („SD Card”) lub pendrive („UDISK”) poprzez naciśnięcie przycisków **◀◀** i **▶▶**. Potwierdzić wybór przyciskiem PLAY/PAUSE **▶▶**. 2. Krótkie naciśnięcie przycisku MODE przełącza źródło sygnału odtwarzacza MP3 (złącze karty SD/złącze pendrive'a/Bluetooth). Aktywne źródło sygnału wskazane jest na wyświetlaczu.

IT Selezione della sorgente di segnale del lettore MP3. 1. Tenere premuto il tasto MODE per circa 1 secondo. Con i tasti **◀◀** e **▶▶** selezionare quindi la voce di menu "Change Device" (in chiaro) e confermare con il tasto PLAY/PAUSA **▶▶**. Ora è possibile selezionare come fonte di segnale "SD Card" per la scheda di memoria SD o "UDISK" per il memory stick USB utilizzando i tasti **◀◀** e **▶▶**, quindi confermare la selezione con il tasto PLAY/PAUSA **▶▶**. 2. Premendo brevemente il tasto MODE, il lettore MP3 cambia la fonte originale del segnale (slot scheda SD/slot del memory stick USB/Bluetooth). La fonte del segnale attivata viene visualizzata nel display.









D EXITING THE MENU (Exit) / VERLASSEN DES MENÜS (Exit) / QUITTER LE MENU (Exit) / SALIR DEL MENÚ (Exit) / OPUSZCZANIE MENU (Exit) / USCITA DAL MENU (Exit)



EN 1. To exit the menu, using the buttons  and  select the menu item "Exit" and confirm using the PLAY / PAUSE button . 2. After about 8 seconds, the menu is automatically exited and the display will change to the main display.

DE 1. Um das Menü zu verlassen, wählen Sie mit Hilfe der Tasten  und  den Menüpunkt „Exit“ aus und bestätigen den Vorgang mit Hilfe der PLAY- / PAUSE-Taste . 2. Nach ca. 8 Sekunden wird das Menü automatisch verlassen und das Display wechselt zur Hauptanzeige.

FR 1. Pour quitter le menu, choisissez avec les touches  et  l'élément de menu "Exit", puis appuyez sur la touche PLAY / PAUSE pour valider . 2. Au bout d'environ 8 secondes, le menu est quitté automatiquement, et l'affichage revient sur l'écran principal.

ES 1. Para salir del menú, seleccione con los botones  y  la opción «Exit» y confirme con el botón REPRODUCIR/PAUSA . 2. Al cabo de 8 segundos, el menú se cerrará automáticamente y se volverá a la pantalla principal.

PL 1. Aby opuścić menu, należy za pomocą przycisków  i  wybrać punkt menu „Exit” (zaznaczony jasnym kolorem) i potwierdzić wybór przyciskiem PLAY/PAUSE . 2. Po ok. 8 sekundach nastąpi automatyczne zamknięcie menu, a na ekranie znowu będzie widoczny główny wyświetlacz.

IT 1. Per uscire dal menu, con i tasti  e  selezionare la voce di menu "Exit" e confermare la procedura con il tasto PLAY/PAUSE . 2. Dopo 8 secondi si esce automaticamente dal menu e sul display appare la visualizzazione principale.

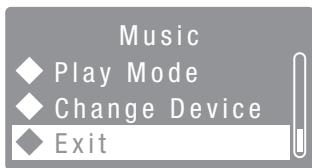

E BLUETOOTH

EN The MP3 player is equipped with Bluetooth, meaning that audio files from another Bluetooth device (e.g. smartphone) can be played back on the Roadbuddy speaker (maximum distance between two devices about 10 meters). To pair the MP3 player with a Bluetooth device and connect to it, press briefly on the MODE button until "Bluetooth" and "BT NOT LINK" appears in the display. Activate Bluetooth on your Bluetooth device and search on the user interface for available devices. Select "LD SYSTEMS" and pair your Bluetooth device with the MP3 player. In the MP3 player display, "Connecting" appears and your Bluetooth device is then displayed (e.g. smartphone), therefore paired and connected. The playback can now start.

DE Der MP3-Spieler ist mit Bluetooth ausgestattet, was bedeutet, dass Audio-Dateien eines anderen Bluetooth-Geräts (z.B. Smartphone) auf dem Roadbuddy Lautsprecher wiedergegeben werden können (maximale Entfernung zwischen beiden Geräten ca. 10 Meter). Um den MP3-Spieler mit einem Bluetooth-Gerät zu koppeln und zu verbinden, drücken Sie jeweils kurz so oft die MODE-Taste, bis im Display „Bluetooth“ und „BT NOT LINK“ erscheint. Aktivieren Sie Bluetooth auf Ihrem Bluetooth-Gerät und suchen auf der Benutzeroberfläche nach verfügbaren Geräten. Wählen Sie den Eintrag „LD SYSTEMS“ und koppeln damit Ihr Bluetooth-Gerät mit dem MP3-Spieler. Im Display des MP3-Spielers erscheint „Connecting“ und Ihr Bluetooth-Gerät wird daraufhin angezeigt (z.B. Smartphone), ist somit gekoppelt und verbunden. Die Titelmwiedergabe kann nun gestartet werden.

FR Le lecteur MP3 est muni d'un récepteur Bluetooth, ce qui signifie que l'enceinte Roadbuddy peut diffuser les données audio stockées sur tout autre appareil Bluetooth (par exemple, un smartphone). La distance maximale séparant les deux appareils soit être inférieure à 10 mètres. Pour coupler le récepteur MP3 à un appareil Bluetooth, il faut appuyer plusieurs fois brièvement sur la touche MODE, jusqu'à ce que la mention "Bluetooth" puis "BT NOT LINK" apparaisse à l'affichage. Activez le mode Bluetooth sur votre appareil Bluetooth puis cherchez, sur l'interface utilisateur, les autres appareils Bluetooth disponibles. Choisissez l'entrée "LD SYSTEMS", puis coupez votre appareil Bluetooth avec le module lecteur MP3. La mention "Connecting" apparaît alors à l'écran du lecteur MP3, puis apparaît le nom de votre appareil Bluetooth (par exemple, smartphone). Les deux appareils sont alors couplés, et la liaison établie entre eux. Vous pouvez alors lancer la lecture du titre.

ES El reproductor MP3 está equipado con Bluetooth, por lo tanto, los archivos de audio de otros dispositivos Bluetooth (por ejemplo, smartphones) se pueden reproducir en el altavoz Roadbuddy (a una distancia máxima de 10 metros entre los dispositivos). Para emparejar el reproductor MP3 con otro dispositivo Bluetooth, pulse repetidamente el botón MODE hasta que en la pantalla aparezca «Bluetooth» y «BT NOT LINK». Active Bluetooth en el dispositivo Bluetooth y busque los dispositivos disponibles. Seleccione la opción «LD SYSTEMS» para emparejar el dispositivo Bluetooth con el reproductor MP3. En la pantalla del reproductor MP3 se mostrará «Connecting» y luego aparecerá el dispositivo Bluetooth (por ejemplo, «Smartphone») emparejado y conectado. Ahora puede reproducirse la canción.

PL Odtwarzacz MP3 jest wyposażony w łącze Bluetooth, dzięki czemu głośnik Roadbuddy może odtwarzać pliki audio z innego urządzenia Bluetooth (np. smartfona). Maksymalna odległość między oboma urządzeniami wynosi ok. 10 metrów. Aby połączyć odtwarzacz MP3 z urządzeniem Bluetooth, należy nacisnąć przycisk MODE do momentu, gdy na wyświetlaczu będzie widoczna funkcja „Bluetooth” i „BT NOT LINK”. Aktywować Bluetooth na urządzeniu Bluetooth i wyszukać dostępne urządzenia. Wybrać opcję „LD SYSTEMS” i połączyć w ten sposób swoje urządzenie Bluetooth z odtwarzaczem MP3. Na wyświetlaczu odtwarzacza MP3 pojawi się napis „Connecting”, a następnie zostanie wyświetlone urządzenie Bluetooth (np. smartfon). Oznacza to aktywne połączenie. Można rozpocząć odtwarzanie ścieżek.

IT Grazie alla funzione Bluetooth del lettore MP3, sull'altoparlante Roadbuddy è possibile riprodurre i file audio di un altro dispositivo Bluetooth (ad esempio smartphone), a condizione che la distanza massima tra i due dispositivi non superi i 10 metri circa. Per accoppiare e collegare il lettore MP3 a un dispositivo Bluetooth, premere brevemente il tasto MODE fino a quando sul display appare "Bluetooth" e "BT NOT LINK". Attivare la funzione Bluetooth sul proprio dispositivo Bluetooth e cercare i dispositivi disponibili sull'interfaccia utente. Selezionare l'inserimento "LD SYSTEMS" e utilizzarlo per accoppiare il dispositivo Bluetooth al lettore MP3. Sul display del lettore MP3 appare "Connecting" e viene quindi visualizzato il dispositivo Bluetooth (ad esempio smartphone), che risulta perciò accoppiato e collegato. Ora è possibile avviare la riproduzione delle tracce.



OPERATION OF THE MP3 PLAYER IN THE BLUETOOTH MODE / BEDIENUNG MP3-PLAYER IN DER BLUETOOTH BETRIEBSART / UTILISATION DU LECTEUR MP3 EN MODE BLUETOOTH / OPERACIÓN DEL REPRODUCTOR MP3 EN MODO BLUETOOTH / OBSŁUGA ODTWARZACZA MP3 W TRYBIE PRACY BLUETOOTH / FUNZIONAMENTO DEL LETTORE MP3 IN MODALITÀ BLUETOOTH

F BT DISCONNECT / FONCTION BT DISCONNECT

EN To terminate the connection to a Bluetooth device, in order to connect the MP3 player to another Bluetooth device, for example, press the MODE button for approx. 1 second, while the MP3 player is in Bluetooth mode, and use the **⏪** and **⏩** buttons to select the "BT Disconnect" (light background) menu item and confirm with the PLAY / PAUSE button. The display will show "BT NOT LINK" and you can now connect another Bluetooth device to the MP3 player.

DE Um die Verbindung mit einem Bluetooth-Gerät zu beenden, um beispielsweise ein anderes Bluetooth-Gerät mit dem MP3-Spieler zu verbinden, drücken Sie, während sich der MP3-Spieler in der Bluetooth-Betriebsart befindet, die MODE-Taste für ca. 1 Sekunde und wählen mit Hilfe der Tasten **⏪** und **⏩** den Menüpunkt „BT Disconnect“ (hell hinterlegt) und bestätigen mit der PLAY / PAUSE Taste. Im Display erscheint „BT NOT LINK“ und Sie können nun ein anderes Bluetooth-Gerät mit dem MP3-Spieler verbinden.

FR Pour déconnecter l'appareil Bluetooth (par exemple, pour en coupler un autre), vérifiez que le lecteur MP3 se trouve bien en mode Bluetooth, puis maintenez enfoncée la touche MODE pendant environ 1 seconde et sélectionnez, avec les touches **⏪** et **⏩**, l'élément de menu "BT Disconnect" (qui passe en surbrillance), et validez en appuyant sur la touche PLAY / PAUSE. Dans l'affichage apparaît alors la mention "BT NOT LINK" ; vous pouvez alors coupler un autre appareil Bluetooth au lecteur MP3.

ES Si desea desconectar un dispositivo Bluetooth para conectar otro al reproductor de MP3, ponga el reproductor MP3 en modo Bluetooth, pulse el botón MODE durante 1 segundo aproximadamente, y con los botones **⏪** y **⏩** seleccione la opción «BT Disconnect» (quedará resaltada) y confirme con el botón REPRODUCIR/PAUSA. En la pantalla se mostrará «BT NOT LINK» y ahora podrá conectar el otro dispositivo Bluetooth al reproductor MP3.

PL Aby zakończyć połączenie z urządzeniem Bluetooth, przykładowo w celu połączenia innego urządzenia Bluetooth z odtwarzaczem MP3, nacisnąć przycisk MODE i przytrzymać go przez ok. 1 sekundę, gdy odtwarzacz MP3 pozostaje w trybie Bluetooth. Za pomocą przycisków **⏪** i **⏩** wybrać punkt menu „BT Disconnect” (zaznaczony jasnym kolorem) i potwierdzić wybór przyciskiem PLAY/PAUSE. Na ekranie wyświetli się „BT NOT LINK”, co oznacza, że użytkownik może połączyć inne urządzenie Bluetooth z odtwarzaczem MP3.

IT Per chiudere il collegamento con un dispositivo Bluetooth, ad esempio perché si desidera collegare al lettore MP3 a un altro dispositivo Bluetooth, premere il tasto MODE per circa 1 secondo mentre il lettore MP3 è in modalità Bluetooth, selezionare la voce di menu "BT Disconnect" (in chiaro) con i tasti **⏪** e **⏩**, quindi confermare con il tasto PLAY/PAUSE. Sul display appare "BT NOT LINK" ed è ora possibile collegare un altro dispositivo Bluetooth al lettore MP3.

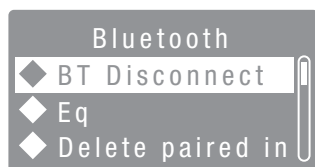

G RECENTLY RECONNECTION / FONCTION RECENTLY RECONNECTION

EN To reconnect the Bluetooth device, which was last connected to the MP3 player, press the MODE button for approx. 1 second, while the MP3 player is in Bluetooth mode, and use the **⏪** and **⏩** buttons to select the "Recently reconnection" (light background) menu item and confirm with the PLAY / PAUSE button.

DE Um das Bluetooth-Gerät, welches als letztes mit dem MP3-Spieler verbunden war, wieder zu verbinden, drücken Sie, während sich der MP3-Spieler in der Bluetooth-Betriebsart befindet, die MODE-Taste für ca. 1 Sekunde und wählen mit Hilfe der Tasten **⏪** und **⏩** den Menüpunkt „Recently reconnection“ (hell hinterlegt) aus und bestätigen mit der PLAY / PAUSE-Taste.

FR Pour se reconnecter à l'appareil auquel le lecteur MP3 était précédemment connecté, appuyez, alors que le lecteur MP3 se trouve en mode Bluetooth, sur la touche MODE pendant environ 1 seconde, et choisissez, avec les touches **◀◀** et **▶▶**, l'élément de menu "Recently reconnection". Validez par la touche PLAY / PAUSE.

ES Para volver a conectar el último dispositivo Bluetooth que se conectó al reproductor MP3, ponga el reproductor MP3 en modo Bluetooth, pulse el botón MODE durante 1 segundo aproximadamente, y luego con los botones **◀◀** y **▶▶** seleccione la opción «Recently reconnection» (quedará resaltada) y confirme con el botón REPRODUCIR/PAUSA.

PL Aby ponownie podłączyć urządzenie, które jako ostatnie było połączone z odtwarzaczem MP3, należy nacisnąć przycisk MODE i przytrzymać go przez ok. 1 sekundę, gdy odtwarzacz MP3 pozostaje w trybie Bluetooth, a następnie za pomocą przycisków **◀◀** i **▶▶** wybrać punkt menu „Recently reconnection” (podświetlony jasnym kolorem) i potwierdzić wybór przyciskiem PLAY/PAUSE.

IT Per ricollegare l'ultimo dispositivo Bluetooth collegato al lettore MP3, premere il tasto MODE per circa 1 secondo con il lettore MP3 in modalità Bluetooth, quindi selezionare la voce di menu "Recently reconnection" (in chiaro) utilizzando i tasti **◀◀** e **▶▶** e confermare con il tasto PLAY/PAUSE.



H EQUALIZER (Eq)

EN To select one of seven equalizer presets, press and hold the MODE button for about 1 second. Using the **◀◀** and **▶▶** buttons, select the menu item "Eq" (bright background) and confirm by pressing the PLAY / PAUSE button. Now you can activate one of seven equalizer presets by selecting it using the **◀◀** and **▶▶** buttons and confirming with the PLAY / PAUSE button.

DE Um eines der sieben Equalizer-Presets auszuwählen, halten Sie die MODE-Taste für ca. 1 Sekunde gedrückt. Wählen Sie dann mit Hilfe der Tasten **◀◀** und **▶▶** den Menüpunkt „Eq“ aus (hell hinterlegt) und bestätigen mit der PLAY / PAUSE-Taste. Nun können Sie eines der sieben Equalizer-Presets aktivieren, indem Sie es durch Drücken der Tasten **◀◀** und **▶▶** auswählen und die Auswahl mit der PLAY / PAUSE-Taste bestätigen.

FR Pour choisir l'un des sept presets d'égalisation disponibles, Choisissez avec les touches **◀◀** et **▶▶** l'élément de menu "Eq" (il passe en surbrillance), puis validez en appuyant sur la touche PLAY / PAUSE. Vous pouvez à présent choisir un des sept presets d'égaliseur, en appuyant sur la touche **◀◀** ou **▶▶** puis en validant votre choix en appuyant sur la touche PLAY / PAUSE.

ES Para seleccionar uno de los siete preajustes del ecualizador, mantenga pulsado el botón MODE durante 1 segundo aproximadamente. Pulse ahora los botones **◀◀** y **▶▶** para seleccionar la opción «Eq» (quedará resaltada) y confirme con el botón REPRODUCIR/PAUSA. Pulse los botones **◀◀** y **▶▶** para activar uno de los siete preajustes del ecualizador, y confirme con el botón REPRODUCIR/PAUSA.

PL Aby wybrać jedno z siedmiu ustawień wstępnych korektora, przytrzymać wciśnięty przycisk MODE przez ok. 1 sekundę. Korzystając z przycisków **◀◀** i **▶▶**, wybrać punkt menu „Eq” (zaznaczony jasnym kolorem) i potwierdzić wybór przyciskiem PLAY/PAUSE. Następnie można aktywować jedną z siedmiu wartości domyślnych korektora, wybierając **◀◀** i **▶▶** i potwierdzając wybór przyciskiem PLAY/PAUSE.

IT Per selezionare uno dei sette preset dell'equalizzatore, tenere premuto il tasto MODE per circa 1 secondo. Con i tasti **◀◀** e **▶▶** selezionare quindi la voce di menu "Eq" (in chiaro) e confermare con il tasto PLAY/PAUSE. Ora è possibile attivare uno dei sette preset dell'equalizzatore premendo i tasti **◀◀** e **▶▶** e confermare la selezione con il tasto PLAY/PAUSE.

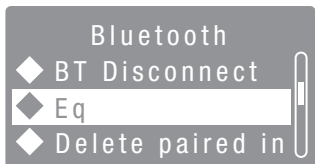

I DELETE PAIRED INFO / FONCTION DELETE PAIRED INFO / DELETE PAIRED INFO

EN A paired Bluetooth device can be unpaired (remove pairing), while the MP3 player is in Bluetooth mode, by pressing the MODE button for approx. 1 second, then using the **◀◀** and **▶▶** buttons to select the "Delete paired info" menu item. Confirm by pressing the PLAY / PAUSE button. NOTE: As long as a Bluetooth device is connected to the MP3 player, the paired device cannot be unpaired.

DE Ein gekoppeltes Bluetooth-Gerät wird entkoppelt (Pairing aufheben), indem Sie, während sich der MP3-Spieler in der Bluetooth-Betriebsart befindet, die MODE-Taste für ca. 1 Sekunde drücken, dann mit Hilfe der Tasten **◀◀** und **▶▶** den Menüpunkt „Delete paired info“ auswählen und durch Drücken der PLAY / PAUSE-Taste bestätigen. Hinweis: Solange ein Bluetooth-Gerät mit dem MP3-Spieler verbunden ist, kann das gekoppelte Gerät nicht entkoppelt werden.

FR Pour dé-coupler un appareil Bluetooth déjà jumelé, vérifiez que le lecteur MP3 se trouve en position Bluetooth, maintenez enfoncée la touche MODE pendant environ 1 seconde, puis sélectionnez, avec les touches **◀◀** et **▶▶**, l'élément de menu "Delete paired info". Validez en appuyant sur la touche PLAY / PAUSE. Attention : Tant qu'un autre appareil Bluetooth est en liaison avec le lecteur MP3, vous ne pouvez pas rétablir l'ancien couplage.

ES Para desemparejar un dispositivo Bluetooth, ponga el reproductor MP3 en modo Bluetooth, pulse el botón MODE durante 1 segundo aproximadamente, y luego con los botones **◀◀** y **▶▶** seleccione la opción «Delete paired info» y confirme con el botón REPRODUCIR/PAUSA. Nota: No se podrá desemparejar un dispositivo Bluetooth que esté conectado al reproductor MP3.

PL Aby odłączyć podłączone urządzenie Bluetooth (rozłączyć parowanie), należy nacisnąć przycisk MODE i przytrzymać go przez ok. 1 sekundę, gdy odtwarzacz MP3 pozostaje w trybie Bluetooth, a następnie za pomocą przycisków **◀◀** i **▶▶** wybrać punkt menu „Delete paired info” i potwierdzić wybór przyciskiem PLAY/PAUSE. Wskazówka: dopóki urządzenie Bluetooth jest połączone z odtwarzaczem MP3 nie można odłączyć podłączonego urządzenia.

IT Un dispositivo Bluetooth accoppiato si disaccoppia (eliminazione pairing) premendo il tasto MODE per circa 1 secondo con il lettore MP3 in modalità Bluetooth, selezionando la voce di menu "Delete paired info" con i tasti **◀◀** e **▶▶**, infine confermando la selezione con il tasto PLAY/PAUSE. Nota: mentre il dispositivo risulta collegato con il lettore MP3, non è possibile disaccoppiare il dispositivo accoppiato.



J DEVICE INFORMATION / MENU DEVICE INFORMATION / DEVICE INFORMATION

EN Press the MODE button for approx. 1 second, while the MP3 player is in Bluetooth mode, and use the **◀◀** and **▶▶** buttons to select the "Device Information" menu item and confirm by pressing the PLAY / PAUSE button. The display now shows "Name: LD SYSTEMS". This name appears on the MP3 player of the Roadbuddy speaker on your Bluetooth device (smartphone, tablet).

DE Drücken Sie, während sich der MP3-Spieler in der Bluetooth-Betriebsart befindet, die MODE-Taste für ca. 1 Sekunde, wählen dann mit Hilfe der Tasten **◀◀** und **▶▶** den Menüpunkt „Device Information“ aus und bestätigen durch Drücken der PLAY / PAUSE-Taste. Das Display zeigt nun „Name: LD SYSTEMS“. Unter diesem Namen erscheint der MP3-Spieler des Roadbuddy Lautsprechers auf Ihrem Bluetooth-Gerät (Smartphone, Tablet).

FR Le lecteur MP3 se trouvant en mode Bluetooth, maintenez enfoncée la touche MODE pendant 1 seconde, puis sélectionnez, à l'aide des touches **◀◀** et **▶▶**, l'élément de menu "Device Information". Validez par la touche PLAY / PAUSE. L'affichage indique alors "Name: LD SYSTEMS". C'est sous ce nom qu'apparaît le lecteur MP3 du Roadbuddy sur votre appareil Bluetooth (smartphone, tablette...).

ES Con el reproductor MP3 en modo Bluetooth, pulse el botón MODE durante 1 segundo aproximadamente, y luego con los botones **◀◀** y **▶▶** seleccione la opción «Device Information» y confirme con el botón REPRODUCIR/PAUSA. La pantalla mostrará «Name: LD SYSTEMS». Este es el nombre del reproductor MP3 del altavoz Roadbuddy que aparecerá en su dispositivo Bluetooth (smartphone, tableta).

PL Nacisnąć przycisk MODE i przytrzymać go przez ok. 1 sekundę, gdy odtwarzacz MP3 pozostaje w trybie Bluetooth, a następnie za pomocą przycisków **◀◀** i **▶▶** wybrać punkt menu „Device information” i potwierdzić wybór przyciskiem PLAY/PAUSE. Na wyświetlaczu ukaże się „Nazwa: LD SYSTEMS“. Pod tą nazwą wyświetla się odtwarzacz MP3 głośnika Roadbuddy na urządzeniu Bluetooth (smartfon, tablet).

IT Con il lettore MP3 in modalità Bluetooth, premere il tasto MODE per circa 1 secondo, poi con i tasti **◀◀** e **▶▶** selezionare la voce di menu "Device Information" e infine confermare la selezione con il tasto PLAY/PAUSE. Il display mostra ora "Name: LD SYSTEMS". Il lettore MP3 dell'altoparlante Roadbuddy appare sul dispositivo Bluetooth (smartphone, tablet) con questo nome.



NOTE / HINWEIS / ATTENTION / NOTA / WSKAZÓWKA / NOTA

EN The playback of the connected Bluetooth device can be interrupted by pressing the PLAY / PAUSE button of the MP3 player and started again.

DE Die Wiedergabe des verbundenen Bluetooth-Geräts kann durch Drücken der PLAY / PAUSE-Taste des MP3-Spielers unterbrochen und wieder gestartet werden.

FR Pour arrêter/repandre la lecture du flux provenant de l'appareil Bluetooth relié, appuyez sur la touche PLAY / PAUSE du lecteur MP3.

ES La reproducción del dispositivo Bluetooth conectado se puede parar o reiniciar con el botón REPRODUCIR/PAUSA del reproductor MP3.

PL Odtwarzanie dźwięku z podłączonego urządzenia Bluetooth można przerwać lub ponownie uruchomić naciskając przycisk PLAY/PAUSE na odtwarzaczu MP3.

IT Per interrompere e riprendere la riproduzione del dispositivo Bluetooth collegato premere il tasto PLAY/PAUSE del lettore MP3.

INFRARED REMOTE CONTROL (USB, SD CARD) / INFRAROT FERNBEDIENUNG (USB, SD-CARD) / TÉLÉCOMMANDE INFRAROUGE (CLÉ USB, CARTE SD) / MANDO A DISTANCIA POR INFRARROJOS (USB, TARJETA SD) / PILOT NA PODCZERWIEŃ (USB, KARTA SD) / TELECOMANDO A INFRARROSSI (USB, SCHEDA SD)



EN Point the infrared remote control directly at the USB slot or at the infrared sensor built in under the front grille. The maximum range is approximately 8 metres on the back and about 3 metres on the front panel.

DE Richten Sie die Infrarot-Fernbedienung in Sichtverbindung direkt auf den über dem USB-Steckplatz, oder den unter dem Frontgitter verbauten Infrarot-Sensoren. Die maximale Reichweite beträgt ca. 8 Meter auf der Rück- und ca. 3 Meter auf der Frontseite.

FR Orientez la télécommande infrarouge vers les ports infrarouges de l'enceinte Roadbuddy (contact visuel direct) : l'un se trouve au-dessus du port USB, l'autre sous la grille frontale. Portée maximale de la télécommande : environ 8 mètres pour le port arrière, environ 3 mètres pour le port avant.

ES Apunte el mando a distancia por infrarrojos directamente al sensor de infrarrojos situado encima del puerto USB o debajo de la rejilla frontal. El alcance máximo es de unos 8 metros en la parte posterior y de 3 metros en la parte frontal.

PL Pilota na podczerwień skierować „w polu widzenia” bezpośrednio w stronę czujnika podczerwieni znajdującego się nad gniazdem USB lub pod przednią kratką. Zasięg maksymalny wynosi ok. 8 metrów z tyłu i ok. 3 metrów z przodu.

IT Dirigere il telecomando a infrarossi direttamente verso il sensore a infrarossi dello slot USB o verso il sensore a infrarossi che si trova sotto la griglia frontale. La portata massima è di circa 8 metri sul lato posteriore e di circa 3 metri sul lato frontale.

K PLAY / PAUSE

EN Press the Play / Pause button to start playback of a track. Pressing again places the player in the pause mode, playback is stopped.

DE Drücken Sie die PLAY / PAUSE-Taste um die Wiedergabe eines Titels zu starten. Erneutes Drücken stellt den MP3-Spieler in den Pause-Modus, die Wiedergabe wird angehalten.

FR Appuyez sur la touche PLAY / PAUSE pour lancer la lecture d'un morceau. Appuyer de nouveau sur la touche place le lecteur de MP3 en mode Pause, la lecture est alors suspendue.

ES Pulse el botón PLAY/PAUSE para iniciar la reproducción de una pista. Pulse de nuevo este botón para poner en modo Pausa el reproductor MP3; la reproducción se detiene.

PL Naciśnięcie przycisku PLAY/PAUSE, aby rozpocząć odtwarzanie ścieżki. Po ponownym naciśnięciu przycisku odtwarzacz MP3 przejdzie w tryb pauzy, a odtwarzanie zostanie wstrzymane.

IT Premere il tasto PLAY/PAUSE per avviare la riproduzione di una traccia. Se si preme di nuovo, il lettore MP3 passa in modalità Pausa e la riproduzione si sospende.

L EQ

EN Seven different equalizer settings are available and can be accessed by repeatedly pressing the button.

DE Sieben verschiedene Equalizer-Einstellungen stehen zur Verfügung und können durch wiederholtes Drücken der Taste abgerufen werden.

FR Septs presets d'égalisation différents sont à votre disposition ; pour les appeler, appuyez plusieurs fois de suite sur cette touche.

ES Pulse repetidamente este botón para seleccionar uno de los siete preajustes de ecualización existentes.

PL Za pomocą wielokrotnego naciskania przycisku można wybrać jedno z siedmiu ustawień korektora.

IT Per l'equalizzatore sono disponibili sette diverse impostazioni che è possibile richiamare premendo ripetutamente il tasto.

M VOL- / VOL+

EN Volume of the MP3 player (0 to 15). Pressing VOL- lowers the volume, pressing VOL+ increases it.

DE Lautstärkeneinstellung des MP3-Spielers (0 bis 15). Drücken auf VOL- verringert, Drücken auf VOL+ erhöht die Lautstärke.

FR Réglage de volume du lecteur MP3 (de 0 à 15). Appuyez sur VOL- pour réduire le volume, sur VOL+ pour l'augmenter.

ES Controles de volumen del reproductor MP3 (de 0 a 15). Pulse VOL- para disminuir el volumen y pulse VOL+ para aumentarlo.

PL Regulacja głośności odtwarzacza MP3 (od 0 do 15). Naciśnięcie VOL- zmniejsza, a naciśnięcie VOL+ zwiększa głośność.

IT Impostazioni del volume del lettore MP3 (da 0 a 15). Il volume si abbassa premendo VOL- e si alza premendo VOL+.

N PREV / NEXT

EN To select the previous track, press briefly on the PREV button; to select the next track, press briefly on the NEXT button. By pressing and holding the buttons, fast rewind and fast forward are activated.

DE Um den vorherigen Titel anzuwählen, drücken Sie kurz die PREV-Taste, um den nächsten Titel anzuwählen die NEXT-Taste. Halten Sie die Tasten gedrückt, werden schneller Rück- und schneller Vorlauf aktiviert.

FR Pour revenir au morceau précédent, appuyez brièvement sur la touche PREV ; pour passer au morceau suivant, appuyez brièvement sur la touche NEXT. Si vous maintenez PREV ou NEXT enfoncée, vous activez la lecture rapide arrière/avant.

ES Pulse brevemente el botón PREV para seleccionar la pista anterior; pulse brevemente el botón NEXT para seleccionar la pista siguiente. Mantenga pulsados estos botones para activar el retroceso rápido y el avance rápido.

PL Aby wybrać poprzednią ścieżkę, krótko nacisnąć przycisk PREV, aby wybrać następną ścieżkę – przycisk NEXT. Przytrzymanie wciśniętego przycisku aktywuje szybkie przewijanie w przód lub w tył.

IT Per selezionare la traccia precedente, premere brevemente il tasto PREV, per selezionare il tasto successivo premere NEXT. Se si tiene il tasto premuto, si attivano le funzioni per andare avanti o tornare indietro rapidamente.

0 DIRECT TRACK SELECTION / TITELDIREKTWAHL / SÉLECTION DIRECTE DU MORCEAU / SELECCIÓN DE PISTA / BEZPOŚREDNI WYBÓR ŚCIEŻKI / SELEZIONE DIRETTA DELLE TRACCE

EN To select a track directly, use the numeric buttons 0 to 9. For example: If you want to select track number 29, press briefly the button with the number 2, and then the button with the number 9 (the display shows "0029" for a short time).

DE Um einen Titel direkt anwählen zu können, verwenden Sie die Zifferntasten 0 bis 9. Beispiel: Wollen Sie Titelnummer 29 anwählen, drücken Sie einmal kurz die Taste mit der Ziffer 2 und dann die Taste mit der Ziffer 9 (im Display wird „0029“ für kurze Zeit angezeigt).

FR Pour sélectionner directement un morceau, utilisez les touches numériques 1 à 9. Exemple : Si vous voulez lire directement le morceau numéro 29, appuyez brièvement sur la touche "2" puis, rapidement derrière, sur la touche "9" (à l'écran, la mention "0029" apparaît brièvement).

ES Para seleccionar una pista directamente, utilice los botones numéricos 0 a 9. Por ejemplo: para seleccionar la pista 29, pulse brevemente el botón 2 y luego el botón 9 (en la pantalla aparecerá brevemente «0029»).

PL Aby dokonać bezpośredniego wyboru ścieżki, użyć przycisków z cyframi od 0 do 9. Przykład: aby wybrać numer ścieżki 29, nacisnąć krótko przycisk z cyfrą 2, a następnie przycisk z cyfrą 9 (na wyświetlaczu przez krótki czas będzie wyświetlać się „0029”).

IT Per selezionare una traccia direttamente, utilizzare i tasti numerici da 0 a 9. Esempio: Se la traccia che si intende selezionare è, ad esempio, la 29 premere una volta brevemente il tasto 2 e poi il tasto 9 (sul display appare brevemente "0029").

P ENTER

EN Press the ENTER button to enter the menu to select the equalizer, the playback mode and the signal source.

DE Durch Drücken der Taste ENTER gelangen Sie in das Menü für die Auswahl des Equalizers, des Wiedergabemodus und der Signalquelle.

FR En appuyant sur ENTER, vous passez du menu de choix de preset d'égaliseur au menu de choix de mode de lecture puis au menu de choix de source de signal.

ES Al pulsar el botón ENTER se accede al menú de selección del ecualizador, del modo de reproducción y de la fuente de señal.

PL Naciśnięcie przycisku ENTER powoduje otwarcie menu wyboru korektora, trybu odtwarzania i źródła sygnału.

IT Premendo il tasto ENTER si accede al menu per la selezione dell'equalizzatore, della modalità di riproduzione e della sorgente del segnale.

EQUALIZER (Eq)

EN To select one of the seven equalizer presets, press the ENTER button, and using the PREV and NEXT buttons, select the menu item "Eq" (bright background) and confirm by pressing the PLAY / PAUSE button. Now you can activate one of seven equalizer presets by selecting it using the PREV and NEXT buttons, and confirm by pressing the PLAY / PAUSE button.

DE Um eines der sieben Equalizer-Presets auszuwählen, drücken Sie die ENTER-Taste und wählen dann mit Hilfe der PREV- und NEXT-Tasten den Menüpunkt „Eq“ aus (hell hinterlegt) und bestätigen mit der PLAY / PAUSE-Taste. Nun können Sie eines der sieben Equalizer-Presets aktivieren, indem Sie es durch Drücken der Tasten PREV und NEXT auswählen und die Auswahl durch Drücken der PLAY / PAUSE-Taste bestätigen.

FR Pour sélectionner l'un des sept presets d'égaliseur, appuyez sur la touche ENTER puis sélectionnez, avec les touches PREV et NEXT, l'élément de menu "Eq" (il passe en surbrillance). Validez par PLAY / PAUSE. Vous pouvez alors activer l'un des sept presets d'égaliseur disponibles : il suffit de choisir celui désiré avec les touches PREV et NEXT, puis de valider ce choix en appuyant sur la touche PLAY / PAUSE.

ES Para seleccionar uno de los siete preajustes del ecualizador, pulse el botón ENTER, utilice los botones PREV y NEXT para seleccionar la opción «Eq» (quedaré resaltada) y luego confirme con el botón PLAY/PAUSE. Ahora pulse los botones PREV y NEXT para activar uno de los siete preajustes del ecualizador, y confirme con el botón PLAY/PAUSE.

PL Aby wybrać jedno z siedmiu ustawień korektora, nacisnąć przycisk ENTER i za pomocą przycisków PREV i NEXT wybrać punkt menu „Eq” (zaznaczony jasnym kolorem), a następnie potwierdzić wybór przyciskiem PLAY/PAUSE. Teraz można aktywować jedną z siedmiu wartości domyślnych korektora, wybierając ją, naciskając przyciski PREV i NEXT oraz potwierdzając wybór poprzez naciśnięcie przycisku PLAY/PAUSE.

IT Per selezionare uno dei sette preset dell'equalizzatore, premere il tasto ENTER e selezionare quindi la voce di menu "Eq" (in chiaro) utilizzando i tasti PREV e NEXT, dopo di che confermare con il tasto PLAY/PAUSE. Ora è possibile attivare uno dei sette preset dell'equalizzatore premendo i tasti PREV e NEXT e confermare la selezione con il tasto PLAY/PAUSE.

PLAYBACK MODE (Play Mode) / WIEDERGABEMODUS (Play Mode) / MODE DE LECTURE (Play Mode) / MODO DE REPRODUCCIÓN (Play Mode) / TRYB ODTWARZANIA (Play Mode) / MODALITÀ DI RIPRODUZIONE (Play Mode)

EN Six different playback modes are available for selection (Normal / Random / Browse / All / Repeat One / Repeat Folder). Press the ENTER button, and using the PREV and NEXT buttons, select the menu item "Play Mode" (bright background) and confirm by pressing the PLAY / PAUSE button. Now you can activate one of six playback modes by selecting it using the PREV and NEXT buttons, and confirm by pressing the PLAY / PAUSE button.

DE Sechs verschiedene Wiedergabemodi stehen zur Auswahl (Normal / Random / Browse / All / Repeat One / Repeat Folder). Drücken Sie die ENTER-Taste und wählen dann mit Hilfe der PREV und NEXT Tasten den Menüpunkt „Play Mode“ aus (hell hinterlegt) und bestätigen die Auswahl mit der PLAY / PAUSE-Taste. Nun können Sie einen der sechs Wiedergabemodi aktivieren, indem Sie ihn durch Drücken der Tasten PREV und NEXT auswählen und die Auswahl durch Drücken der PLAY / PAUSE-Taste bestätigen.

FR Six modes de lecture différents sont à votre disposition : Normal / Random / Browse / All / Repeat One / Repeat Folder. Appuyez sur la touche ENTER puis choisissez avec les touches PREV et NEXT l'élément de menu "Play Mode" (en surbrillance) puis validez en appuyant sur la touche PLAY / PAUSE. Vous pouvez à présent activer l'un des six modes de lecture, en appuyant sur la touche PREV ou NEXT puis en validant votre choix en appuyant sur la touche PLAY / PAUSE.

ES Permite elegir entre seis modos de reproducción: Normal, Aleatorio, Intro, Todas, Repetir 1, Repetir carpeta. Pulse el botón ENTER, utilice los botones PREV y NEXT para seleccionar la opción «Play Mode» (quedará resaltada) y luego confirme con el botón PLAY/PAUSE. Ahora pulse los botones PREV y NEXT para activar uno de los seis modos de reproducción, y confirme con el botón PLAY/PAUSE.

PL Do wyboru jest sześć różnych trybów odtwarzania (Normal/Random/Browse/All/Repeat One/Repeat Folder). Nacisnąć przycisk ENTER i za pomocą przycisków PREV i NEXT, wybrać punkt menu „Play Mode” (zaznaczony jasnym kolorem) i potwierdzić wybór przyciskiem PLAY/PAUSE. Następnie można aktywować jeden z sześciu trybów odtwarzania, wybierając go, naciskając przyciski PREV i NEXT oraz potwierdzając wybór poprzez naciśnięcie przycisku PLAY/PAUSE.

IT Sono disponibili per la selezione sei diverse modalità di riproduzione: Normal/Random/Browse/All/Repeat One/Repeat Folder (Normale/Casuale/Scorrere/Tutti/Ripetere 1/Ripetere cartella). Premere il tasto ENTER e con i tasti PREV e NEXT selezionare quindi la voce di menu "Play Mode" (in chiaro) e confermare la selezione con il tasto PLAY/PAUSE. Ora è possibile attivare una delle sei modalità di riproduzione premendo i tasti PREV e NEXT e confermare la selezione con il tasto PLAY/PAUSE.

SOURCE SELECTION (Change Device) / SIGNALQUELLE AUSWÄHLEN (Change Device) / CHOIX DE LA SOURCE DE SIGNAL (Change Device) / SELECCIÓN DE FUENTE (Change Device) / WYBÓR ŹRÓDŁA SYGNAŁU (Change Device) / SELEZIONARE SORGENTE SEGNALE (Change Device)

EN Choice of the signal source for the MP3 player. 1. Press the ENTER button, and using the PREV and NEXT buttons, select the menu item "Change Device" (bright background) and confirm by pressing the PLAY / PAUSE button. Now you can select "SD Card" for SD memory card, or "UDISK" for USB memory stick using the PREV and NEXT buttons, and confirm by pressing the PLAY / PAUSE button. 2. By briefly pressing the MODE button, the MP3 player changes its signal source (SD card slot / slot for USB memory sticks / Bluetooth). The activated signal source is shown on the display.

DE Wahl der Signal-Quelle des MP3-Spielers. 1. Drücken Sie die ENTER-Taste und wählen dann mit Hilfe der PREV- und NEXT- Tasten den Menüpunkt „Change Device“ aus (hell hinterlegt) und bestätigen mit der PLAY / PAUSE- Taste. Nun können Sie „SD Card“ für SD-Speicherkarte, oder „UDISK“ für USB- Speicherstick mit Hilfe der Tasten PREV und NEXT als Signalquelle auswählen und die Auswahl durch Drücken der PLAY / PAUSE-Taste bestätigen. 2. Durch kurzes Drücken der MODE-Taste wechselt der MP3-Spieler seine Signal-Quelle (SD-Karten-Steckplatz / Steckplatz für USB-Speichersticks / Bluetooth). Die aktivierte Signal-Quelle wird im Display angezeigt.

FR Choix de la source de signal du lecteur MP3 1. Appuyez sur la touche ENTER puis choisissez avec les touches PREV et NEXT l'élément de menu "Change Device" (en surbrillance) puis validez en appuyant sur la touche PLAY / PAUSE. Vous pouvez alors choisir, avec les touches PREV et NEXT, la source de signal : "SD Card" pour la carte mémoire SD ou "UDISK" pour la clé USB. Validez votre choix en appuyant sur PLAY / PAUSE. 2. Appuyer brièvement sur la touche MODE change la source de signal du module lecteur MP3 (carte SD / clé USB / récepteur Bluetooth). Le nom de la source active apparaît dans l'affichage.

ES Para seleccionar la fuente de señal del reproductor MP3: 1. Pulse el botón ENTER, utilice los botones PREV y NEXT para seleccionar la opción «Change Device» (quedará resaltada) y luego confirme con el botón PLAY/PAUSE. Ahora pulse los botones PREV y NEXT para seleccionar la fuente de señal «SD Card» para la tarjeta SD o «UDISK» para la llave USB, y confirme con el botón PLAY/PAUSE. 2. Al pulsar brevemente el botón MODE, el reproductor MP3 cambia su fuente de señal (tarjeta SD/llave USB/Bluetooth). La fuente de señal activada se muestra en la pantalla.

PL Wybór źródła sygnału dla odtwarzacza MP3. 1. Nacisnąć przycisk ENTER i za pomocą przycisków PREV i NEXT wybrać punkt menu „Change Device” (zaznaczony jasnym kolorem). Potwierdzić wybór przyciskiem PLAY/PAUSE. Następnie jako źródło sygnału wybrać kartę pamięci SD („SD Card”) lub pendrive („UDISK”) poprzez naciśnięcie przycisków PREV i NEXT. Potwierdzić wybór przyciskiem PLAY/PAUSE. Krótkie naciśnięcie przycisku MODE przełącza źródło sygnału odtwarzacza MP3 (złącze karty SD/złącze pendrive'a/Bluetooth). Aktywne źródło sygnału wskazane jest na wyświetlaczu.

IT Selezione della sorgente di segnale del lettore MP3. 1. Premere il tasto ENTER e con i tasti PREV e NEXT selezionare quindi la voce di menu "Change Device" (in chiaro) e confermare la selezione con il tasto PLAY/PAUSE. Ora è possibile selezionare "SD Card" per la scheda di memoria SD, o "UDISK" per il memory stick USB utilizzando i tasti PREV e NEXT come fonte di segnale; confermare la selezione con il tasto PLAY/PAUSE. 2. Premendo brevemente il tasto MODE, il lettore MP3 cambia la fonte originale del segnale (slot scheda SD/slot del memory stick USB/Bluetooth). La fonte del segnale attivata viene visualizzata nel display.

EXITING THE MENU (Exit) / VERLASSEN DES MENÜS (Exit) / QUITTER LE MENU / SALIR DEL MENÚ (Exit) / OPUSZCZANIE MENU (Exit)

EN 1. To exit the menu, using the PREV and NEXT buttons, select the menu item "Exit" and confirm by pressing the PLAY / PAUSE button. 2. After about 8 seconds, the menu is automatically exited and the display will change to the main display.

DE 1. Um das Menü zu verlassen, wählen Sie mit Hilfe der Tasten PREV und NEXT den Menüpunkt „Exit“ aus und bestätigen den Vorgang mit Hilfe der PLAY / PAUSE-Taste. 2. Nach ca. 8 Sekunden wird das Menü automatisch verlassen und das Display wechselt zur Hauptanzeige.

FR 1. Pour quitter le menu, choisissez avec les touches PREV et NEXT l'élément de menu "EXIT", puis validez avec la touche PLAY / PAUSE. 2. Au bout d'environ 8 secondes, le menu est quitté automatiquement, et l'affichage revient sur l'écran principal.

ES 1. Para salir del menú, seleccione con los botones PREV y NEXT la opción «Exit», y confirme con el botón PLAY/PAUSE. 2. Al cabo de 8 segundos, el menú se cerrará automáticamente y se volverá a la pantalla principal.

PL 1. Aby opuścić menu, wybrać przyciskami PREV i NEXT punkt menu „Exit” i potwierdzić wybór przyciskiem PLAY/PAUSE. 2. Po ok. 8 sekundach nastąpi automatyczne zamknięcie menu, a na ekranie znowu będzie widoczne główne wskazanie wyświetlacza.

IT 1. Per uscire dal menu selezionare, con i tasti PREV e NEXT, la voce di menu "Exit" e confermare la procedura con il tasto PLAY/PAUSE. 2. Dopo 8 secondi si esce automaticamente dal menu e sul display appare la visualizzazione principale.

Q MODE

EN 1. By briefly pressing the MODE button, the MP3 player changes its signal source (SD card slot / slot for USB memory sticks / Bluetooth). The activated signal source is shown on the display. 2. Press this button for about 2 seconds, and the MP3 player is turned on or off. The MP3 player may be turned on and off only by means of infrared remote control, not on the device itself.

DE 1. Durch kurzes Drücken der MODE-Taste wechselt der MP3-Spieler seine Signal-Quelle (SD-Karten-Steckplatz / Steckplatz für USB-Speichersticks / Bluetooth). Die aktivierte Signal-Quelle wird im Display angezeigt. 2. Drücken Sie diese Taste für ca. 2 Sekunden, wird der MP3-Spieler aus- bzw. angeschaltet. Der MP3-Spieler kann ausschließlich mit Hilfe der Infrarot Fernbedienung ein- und ausgeschaltet werden, nicht am Gerät selbst.

FR 1. Appuyer brièvement sur la touche MODE change la source de signal du module lecteur MP3 (carte SD / clé USB / récepteur Bluetooth). Le nom de la source active apparaît dans l'affichage. 2. Maintenez enfoncée cette touche pendant environ 2 secondes pour allumer/éteindre le module lecteur MP3. Le module lecteur MP3 ne peut être allumé/éteint que par l'intermédiaire de la télécommande infrarouge, et non sur l'appareil lui-même.

ES 1. Al pulsar brevemente el botón MODE, el reproductor MP3 cambia su fuente de señal (tarjeta SD/llave USB/Bluetooth). La fuente de señal activada se muestra en la pantalla. 2. Pulse este botón durante 2 segundos aproximadamente para encender/apagar el reproductor MP3. El reproductor MP3 solo se puede encender o apagar mediante el mando a distancia por infrarrojos, no desde el propio equipo.

PL 1. Krótkie naciśnięcie przycisku MODE przełącza źródło sygnału odtwarzacza MP3 (złącze karty SD/złącze pendrive'a/Bluetooth). Aktywne źródło sygnału wskazane jest na wyświetlaczu. 2. Przytrzymać wciśnięty przycisk przez ok. 2 sekundy, aby włączyć lub wyłączyć odtwarzacz MP3. Odtwarzacz MP3 można włączać i wyłączać tylko pilotem na podczerwień, a nie z poziomu samego urządzenia.

IT 1. Premendo brevemente il tasto MODE, il lettore MP3 cambia la fonte originale del segnale (slot scheda SD/slot del memory stick USB/Bluetooth). La fonte del segnale attivata viene visualizzata nel display. 2. Premendo questo tasto per circa 2 secondi si accende/spegne il lettore MP3. Il lettore MP3 si può spegnere e accendere esclusivamente con il telecomando a infrarossi, non dal dispositivo stesso.

NOTE / HINWEIS / RAPPEL / NOTA / WSKAZÓWKA / NOTA

EN The CHANNEL (CH-, CH+) and PICK SONG buttons have no function.

DE Die Tasten CHANNEL (CH-, CH+) und PICK SONG haben keine Funktion.

FR Les touches CHANNEL (CH-, CH+) et PICK SONG ne possèdent aucune fonction.

ES Los botones CHANNEL (CH-, CH+) y PICK SONG no están operativos.

PL Do przycisków CHANNEL (CH-, CH+) i PICK SONG nie jest przypisana żadna funkcja.

IT I tasti CHANNEL (CH-, CH+) e PICK SONG sono disabilitati.

INFRARED REMOTE CONTROL (BLUETOOTH) / INFRAROT FERNBEDIENUNG (BLUETOOTH) / TÉLÉCOMMANDE INFRAROUGE (BLUETOOTH) / MANDO A DISTANCIA POR INFRARROJOS (BLUETOOTH) / PILOT NA PODCZERWIEŃ (BLUETOOTH) / TELECOMANDO A INFRARROSSI (BLUETOOTH)



R PLAY / PAUSE

EN Press the PLAY / PAUSE button to start the playback of a track. Pressing again places the player in the pause mode, playback is stopped.

DE Drücken Sie die PLAY / PAUSE-Taste um die Wiedergabe eines Titels zu starten. Erneutes Drücken stellt den MP3-Spieler in den Pause-Modus, die Wiedergabe wird angehalten.

FR Appuyez sur la touche PLAY / PAUSE pour lancer la lecture d'un morceau. Appuyer de nouveau sur la touche place le lecteur de MP3 en mode Pause, la lecture est alors suspendue.

ES Pulse el botón PLAY/PAUSE para iniciar la reproducción de una pista. Pulse de nuevo este botón para poner en modo Pausa el reproductor MP3; la reproducción se detiene.

PL Naciśnąć przycisk PLAY/PAUSE, aby rozpocząć odtwarzanie ścieżki. Po ponownym naciśnięciu przycisku odtwarzacz MP3 przejdzie w tryb pauzy, a odtwarzanie zostanie wstrzymane.

IT Premere il tasto PLAY/PAUSE per avviare la riproduzione di una traccia. Se si preme di nuovo, il lettore MP3 passa in modalità Pausa e la riproduzione si sospende.

S VOL- / VOL+

EN Volume of the MP3 player (0 to 15). Pressing VOL- lowers the volume, pressing VOL+ increases it.

DE Lautstärkeneinstellung des MP3-Spielers (0 bis 15). Drücken auf VOL- verringert, Drücken auf VOL+ erhöht die Lautstärke.

FR Réglage de volume du lecteur MP3 (de 0 à 15). Appuyez sur VOL- pour réduire le volume, sur VOL+ pour l'augmenter.

ES Pulse el botón PLAY/PAUSE para iniciar la reproducción de una pista. Pulse de nuevo este botón para poner en modo Pausa el reproductor MP3; la reproducción se detiene.

PL Naciśnąć przycisk PLAY/PAUSE, aby rozpocząć odtwarzanie ścieżki. Po ponownym naciśnięciu przycisku odtwarzacz MP3 przejdzie w tryb pauzy, a odtwarzanie zostanie wstrzymane.

IT Premere il tasto PLAY/PAUSE per avviare la riproduzione di una traccia. Se si preme di nuovo, il lettore MP3 passa in modalità Pausa e la riproduzione si sospende.

T PREV / NEXT

EN To select the previous track on an album, press the PREV button briefly, or the NEXT button to select the next track.

DE Um den vorherigen Titel eines Albums anzuwählen, drücken Sie kurz die PREV-Taste, um den nächsten Titel anzuwählen die NEXT-Taste.

FR Pour lire le titre précédent, appuyez brièvement sur la touche PREV ; pour passer au titre suivant, appuyez brièvement sur la touche NEXT.

ES Pulse brevemente el botón PREV para seleccionar la pista anterior; pulse brevemente el botón NEXT para seleccionar la pista siguiente.

PL Aby wybrać poprzednią ścieżkę z danego albumu, krótko naciśnąć przycisk PREV, aby wybrać następną ścieżkę – przycisk NEXT.

IT Per selezionare la traccia precedente di un album, premere brevemente il tasto PREV, per selezionare la traccia successiva premere NEXT.

U ENTER

EN Pressing the ENTER button will take you to the Bluetooth menu. Operation and adjustment are carried out as described in detail in the chapter "OPERATING IN THE BLUETOOTH MODE".

DE Durch Drücken der Taste ENTER gelangen Sie in das Bluetooth-Menü. Bedienung und Einstellung erfolgen wie im Kapitel „BEDIENUNG IN DER BLUETOOTH BETRIEBSART“ ausführlich beschrieben.

FR Appuyer sur la touche ENTER appelle le menu Bluetooth. L'utilisation et le paramétrage sont décrits de façon détaillée dans le chapitre "UTILISATION EN MODE BLUETOOTH".

ES Pulse el botón ENTER para entrar en el menú Bluetooth. La operación y los ajustes se describen en el apartado «OPERACIÓN EN MODO BLUETOOTH».

PL Naciśnięcie przycisku ENTER umożliwia przejście do menu Bluetooth. Obsługa i ustawienia zgodnie ze szczegółowym opisem w rozdziale „OBSŁUGA W TRYBIE BLUETOOTH”.

IT Premere il tasto ENTER per accedere al menu Bluetooth. Funzionamento e regolazioni come dettagliatamente descritto nel capitolo "FUNZIONAMENTO IN MODALITÀ' BLUETOOTH".

V MODE

EN 1. By briefly pressing the MODE button, the MP3 player changes its signal source (SD card slot / slot for USB memory sticks / Bluetooth). The activated signal source is shown on the display. 2. Press this button for about 2 seconds, and the MP3 player is turned on or off. The MP3 player can only be turned on or off by using the infrared remote control, not by the MP3 player itself, but is activated automatically when the Roadbuddy speaker is switched on.

DE 1. Durch kurzes Drücken der MODE-Taste wechselt der MP3-Spieler seine Signal-Quelle (SD-Karten-Steckplatz / Steckplatz für USB- Speichersticks / Bluetooth). Die aktivierte Signal-Quelle wird im Display angezeigt. 2. Drücken Sie diese Taste für ca. 2 Sekunden, wird der MP3-Spieler aus- bzw. eingeschaltet. Der MP3-Spieler kann ausschließlich mit Hilfe der Infrarot Fernbedienung ein- und ausgeschaltet werden, nicht am MP3-Spieler selbst, wird aber beim Einschalten des Roadbuddy Lautsprechers automatisch mit eingeschaltet.

FR 1. Appuyer brièvement sur la touche MODE change la source de signal du lecteur MP3 (carte SD / clé USB / récepteur Bluetooth) Le nom de la source active apparaît dans l'affichage 2. Maintenez enfoncée cette touche pendant environ 2 secondes pour allumer/éteindre le module lecteur MP3. Le lecteur MP3 ne peut être allumé/éteint que par l'intermédiaire de la télécommande infrarouge, et pas au niveau du lecteur lui-même. Il s'allume toutefois automatiquement lors de la mise sous tension de l'enceinte Roadbuddy.

ES 1. Al pulsar brevemente el botón MODE, el reproductor MP3 cambia su fuente de señal (tarjeta SD/llave USB/Bluetooth). La fuente de señal activada se muestra en la pantalla. 2. Pulse este botón durante 2 segundos aproximadamente para encender/apagar el reproductor MP3. El reproductor MP3 solo se puede encender o apagar mediante el mando a distancia por infrarrojos, no desde el propio equipo, aunque se enciende automáticamente al encender el altavoz Roadbuddy.

PL 1. Po krótkim naciśnięciu przycisku MODE odtwarzacz MP3 zmieni źródło sygnału (gniazdo karty SD/gniazdo pendrive'a/Bluetooth). Aktywne źródło sygnału wskazywane jest na wyświetlaczu. 2. Przytrzymać wciśnięty przycisk przez ok. 2 sekundy, aby wyłączyć lub włączyć odtwarzacz MP3. Odtwarzacz MP3 można włączyć lub wyłączyć tylko za pomocą pilota na podczerwień, nie ma takiej funkcji na odtwarzaczu. Po włączeniu głośnika Roadbuddy odtwarzacz MP3 uruchamia się automatycznie.

IT 1. Premendo brevemente il tasto MODE, il lettore MP3 cambia la fonte del segnale (slot scheda SD, slot della chiavetta USB, Bluetooth). La fonte del segnale attivata viene visualizzata nel display. 2. Premere questo tasto per circa 2 secondi per spegnere o accendere il lettore MP3. Il lettore MP3 può essere acceso e spento esclusivamente con il telecomando a infrarossi, ma si attiva automaticamente all'accensione dell'altoparlante Roadbuddy.

NOTE / HINWEIS / ATTENTION / NOTA / WSKAZÓWKA / NOTA

EN The buttons CHANNEL (CH-, CH+), EQ, PICK SONG and the digit buttons 0-9 have no function in the Bluetooth mode.

DE Die Tasten CHANNEL (CH-, CH+), EQ, PICK SONG und die Ziffern-Tasten 0 - 9 haben in der Bluetooth-Betriebsart keine Funktion.

FR En mode Bluetooth, les touches CHANNEL (CH-, CH+), EQ, PICK SONG et les touches numériques 0 - 9 ne possèdent aucune fonction.

ES Los botones CHANNEL (CH-, CH+), EQ, PICK SONG y los botones numéricos 0 a 9 no tienen ninguna función en el modo Bluetooth.

PL Do przycisków CHANNEL (CH-, CH+), EQ, PICK SONG i przycisków z cyframi 0–9 nie jest przypisana żadna funkcja.

IT I tasti CHANNEL (CH-, CH+), EQ, PICK SONG e i tasti numerici 0 - 9 non hanno alcuna funzione in modalità Bluetooth.

ACCESSORY COMPARTMENT, TRANSPORT AND SETUP / ZUBEHÖRFACH, TRANSPORT UND AUFSTELLUNG / COMPARTIMENT POUR ACCESSOIRES, TRANSPORT ET INSTALLATION / COMPARTIMENTO PARA ACCESORIOS, TRANSPORTE E INSTALACIÓN / PRZEGRÓDKA NA AKCESORIA, TRANSPORT I USTAWIENIE / SCOMPARTO ACCESSORI, TRASPORTO E MONTAGGIO



EN The accessory compartment provides space for up to two handheld transmitters, receiver antennae, remote control, power cord and other accessories. Pressing on the highlighted area (PUSH) opens up the cover (see figure). To close the cover, proceed in the same way.

DE Das Zubehörfach bietet Platz für bis zu zwei Handsender, Empfänger-Antennen, Fernbedienung, Netzkabel und weiteres Zubehör. Durch Drücken auf die markierte Stelle (PUSH), öffnet sich der Deckel (siehe Abbildung). Gehen Sie zum Schließen des Deckels in gleicher Weise vor.

FR Le compartiment pour accessoires offre suffisamment de place pour accueillir deux émetteurs à main, les antennes de réception, la télécommande, le câble secteur et d'autres accessoires encore. Pour ouvrir le couvercle, appuyez sur l'emplacement repéré (PUSH) – voir illustration. Procédez de même pour refermer le couvercle.

ES El compartimento para accesorios puede contener hasta dos micrófonos transmisores de mano, la antena receptora, el mando a distancia, el cable eléctrico y otros accesorios. Pulse en la posición marcada con «PUSH» para abrir la tapa (ver figura). Para cerrar la tapa, proceda de la misma manera.

PL W przegródce na akcesoria przewidziano miejsce na maks. dwa nadajniki ręczne, anteny odbiorników, pilota, kabel sieciowy i inne akcesoria. Po naciśnięciu w zaznaczonym miejscu (PUSH) pokrywa się otworzy (patrz ilustracja). W taki sam sposób można zamknąć pokrywę.

IT Lo scomparto accessori può alloggiare due trasmettitori a mano, le antenne dei ricevitori, il telecomando, il cavo di rete e altri accessori. Premendo il punto marcato (PUSH), il coperchio si apre (v. figura). Per chiudere il coperchio procedere allo stesso modo.



EN By clicking the button in the middle of the telescope-like trolley handle, this is unlocked and can be pulled out to its full length (see figure). Trolley handle and rubber rollers now provide for a comfortable transport. 2 rubber feet and rubber rollers on the bottom ensure stability when positioned on the floor; use the integrated 36 mm flange for a suitable speaker stand.

DE Durch Drücken auf den Knopf in der Mitte des teleskopartigen Trolleygriffs wird dieser entriegelt und kann bis zur vollen Länge herausgezogen werden (siehe Abbildung). Trolleygriff und Gummirollen sorgen nun für einen bequemen Transport. 2 GummifüÙe und die Gummirollen auf der Unterseite sorgen für sicheren Stand bei Positionierung auf dem Fußboden, benutzen Sie den integrierten 36 mm Flansch für ein geeignetes Lautsprecherstativ.

FR Appuyez sur le bouton situé au milieu de la poignée télescopique du chariot pour déployer celle-ci à sa longueur maximale (voir illustration). La poignée et les roulettes caoutchouc facilitent le transport. 2 pieds caoutchouc et les roulettes sur le fond assurent une grande stabilité au sol ; un puits pour embase 36 mm permet l'utilisation d'un pied d'enceinte.

ES Presione el botón central del asa telescópica del trolley para desbloquearla y poder desplegarla en toda su longitud (ver figura). El asa y las ruedas de goma permiten transportar el trolley cómodamente. Los 2 pies de goma y las ruedas de goma en la parte inferior garantizan una buena estabilidad cuando el trolley se deja vertical sobre el suelo. Emplee el vaso de soporte integrado de 36 mm para montarlo sobre un soporte de altavoz.

PL Po naciÙniÙciu przycisku poÙrodku teleskopowego uchwytu wózka uchwyt zostanie odblokowany i moÙe zostaÙ wysuniÙty na peÙnà dÙugoÙ (patrz ilustracja). Uchwyt wózka i gumowe kółka uÙatwiajà wygodny transport. 2 gumowe nóÙki i gumowe kółka na spodzie zapewniajà stabilnà pozycjÙ przy umieszczeniu urzàdzenia na podÙodze. Aby umieÙciÙ gÙoÙnik na odpowiednim statywie gùoÙnikowym, naleÙy uÙyÙ zintegrowanego koÙnierza 36 mm.

IT Premere il pulsante al centro della maniglia allungabile del trolley per sbloccarla ed estrarla in tutta la sua lunghezza (v. figura). La maniglia e le rotelle in gomma consentono di trasportare il dispositivo comodamente. Grazie ai 2 piedini in gomma e alle rotelle in gomma sul lato inferiore il dispositivo ha una buona stabilità di appoggio in verticale sul pavimento; la flangia integrata da 36 mm può essere utilizzata per il montaggio su uno stativo adatto.

OPTIONAL ACCESSORIES / OPTIONALES ZUBEHÖR / ACCESSOIRES OPTIONNELS / ACCESORIOS OPCIONALES / AKCESORIA OPCJONALNE / ACCESSORI OPZIONALI

LDRM102R

EN Wireless Receiver LDRM102R (installation by qualified personnel).

DE Drahtlos-Empfänger LDRM102R (Einbau durch Fachpersonal).

FR Récepteur HF LDRM102R (montage par personnel qualifié)

ES Receptor inalámbrico LDRM102R (instalación por personal técnico).

PL Odbiornik bezprzewodowy LDRM102R (do zamontowania przez specjalistÙ).

IT Ricevitore senza fili LDRM102R (montaggio eseguito da personal specializzato).



LDWS1616BP

EN Belt Pack Transmitter LDWS1616BP

DE Taschensender LDWS1616BP

FR Émetteur de poche LDWS1616BP

ES Petaca transmisora (LDWS1616BP)

PL Nadajnik kieszonkowy LDWS1616BP

IT Trasmittitore tascabile LDWS1616BP



LDWS1616MD

- EN Handheld Transmitter LDWS1616MD
- DE Handsender LDWS1616MD
- FR Émetteur à main LDWS1616MD
- ES Micrófono transmisor de mano LDWS1616MD
- PL Nadajnik ręczny LDWS1616MD
- IT Trasmittitore a mano LDWS1616MD



LDHSAE1

- EN Water-resistant Aerobic-Headset LDHSAE1
- DE Wasserabweisendes Aerobic-Headset LDHSAE1
- FR Serre-tête résistant à l'eau pour aérobic LDHSAE1
- ES Micrófono de diadema resistente al agua adecuado para aerobio LDHSAE1
- PL Wodoodporny zestaw nagłowny do aerobiku LDHSAE1
- IT Microfono ad archetto impermeabile per aerobica LDHSAE1



LDHSM1

- EN Water-resistant Headset LDHSM1
- DE Wasserabweisendes Headset LDHSM1
- FR Serre-tête résistant à l'eau LDHSM1
- ES Micrófono de diadema resistente al agua (LDHSM1)
- PL Wodoodporny zestaw nagłowny LDHSM1
- IT Microfono ad archetto impermeabile per aerobica LDHSM1



LDWS100MH1

- EN Headset LDWS100MH1
- DE Headset LDWS100MH1
- FR Serre-tête LDWS100MH1
- ES Micrófono de diadema LDWS100MH1
- PL Zestaw nagłowny LDWS100MH1
- IT Microfono ad archetto LDWS100MH1



LDWS100MH3

- EN Skin Coloured Headset LDWS100MH3
- DE Hautfarbenes Headset LDWS100MH3
- FR Serre-tête couleur chair LDWS100MH3
- ES Micrófono de diadema color piel LDWS100MH3
- PL Zestaw nagłowny w kolorze cielistym LDWS100MH3
- IT Microfono ad archetto color pelle LDWS100MH3



Model Number:	LDRBUD10	LDRBUD10HS
Product type:	Portable PA Speaker incl. wireless microphone	Portable PA Speaker incl. belt pack + headset
Type:	active	active
Low/mid driver dimensions:	10"	10"
Low/mid driver dimensions (mm):	254mm	254mm
Woofers magnet:	Ferrite	Ferrite
Woofers brand:	Custom-made	Custom-made
HF driver:	1" Horn-Loaded compression driver	1" Horn-Loaded compression driver
HF driver dimensions (mm):	25.4mm	25.4mm
HF driver magnet:	Ferrite	Ferrite
HF driver brand:	Custom-made	Custom-made
Amplifier:	Class D	Class D
Power RMS:	120W	120W
Peak power:	480W	480W
Frequency response:	55 - 18000Hz	55 - 18000Hz
THD:	0,002%	0,002%
SPL (1W/1m):	96dB	96dB
Max. SPL:	115dB	115dB
Protection circuits:	overload protection, over-current, short circuit	overload protection, over-current, short circuit
Controls:	Master Volume, low, high, AUX / MP3 switch, Echo, Channel 1 Level, Channel 2 Level, Channel 3 Level, 2 x MIC / LINE switch	Master Volume, low, high, AUX / MP3 switch, Echo, Channel 1 Level, Channel 2 Level, Channel 3 Level, 2 x MIC / LINE switch
Display/LED's:	Charge/battery status, Power	Charge/battery status, Power
Line inputs:	1	1
Line input connectors:	2 x RCA, 3.5 mm jack, 2 x XLR/ 6,3 mm jack	2 x RCA, 3.5 mm jack, 2 x XLR/ 6,3 mm jack
Mic inputs:	2 x XLR/ 6,3 mm jack	2 x XLR/ 6,3 mm jack
Media player:		
Supported media:	Bluetooth, USB stick, SD Card	Bluetooth, USB stick, SD Card
Supported formats:	WMA file, MP3 file, WAV file	WMA file, MP3 file, WAV file
Media player controls:	Mode (Menu / Bluetooth /SD / USB), Play / Pause, Stop, Repeat, Previous Track, Next Track, Volume	Mode (Menu / Bluetooth /SD / USB), Play / Pause, Stop, Repeat, Previous Track, Next Track, Volume
Media player display elements:	Lighted multifunctional LC display	Lighted multifunctional LC display
Wireless Unit:		
RF Frequency:	863 - 865MHz (LDRBUD10), 584 - 607MHz (LDRBUD10B5), 655 - 679MHz (LDRBUD10B6)	863 - 865MHz (LDRBUD10HS), 584 - 607MHz (LDRBUD10HSB5), 655 - 679MHz (LDRBUD10HSB6)
Modulation type:	Analog FM	Analog FM
Channels:	16	16
Audio Bandwidth:	50 - 17000Hz	50 - 17000Hz
Controls:	Power/Volume -potentiometer, Down/Up -buttons for 16 channels set, ASC (IR-sync), MUTE LEVEL (squelch), Microphone Gain	Power/Volume -potentiometer, Down/Up -buttons for 16 channels set, ASC (IR-sync), MUTE LEVEL (squelch), 3 steps input sensitivity (Mic, 0dB, -10dB)
Display:	2 digit red LED display for RF-Channel, RF-LED (red), AF -LED (green)	2 digit red LED display for RF-Channel, RF-LED (red), AF -LED (green)
Connectors:	TNC for Receiver antenna	TNC for Receiver antenna
RF output power	max. 10mW (High / Low)	10mW
Handheld Microphone weight:	285g	
Handheld Microphone material:	Aluminum, Black	
Belt Pack transmitter weight:		80g (without batteries)
Belt Pack transmitter material:		ABS
General specifications:		
Operating voltage:	Switching Power Supply, 100 V - 120 V / 60 Hz, 220 V - 240 V AC / 50 Hz via IEC-Connector	Switching Power Supply, 100 V - 120 V / 60 Hz, 220 V - 240 V AC / 50 Hz via IEC-Connector
Rechargeable batteries:	2 x 12 V / 5 Ah Lead-Acid	2 x 12 V / 5 Ah Lead-Acid
Battery Charging time:	10hrs	10hrs
Battery Operation time:	Up to 8hrs	Up to 8hrs
Cabinet material:	PP, Black	PP, Black
Cabinet construction:	vented	vented
Width:	360mm	360mm
Height:	560mm	560mm
Depth:	310mm	310mm
Weight:	16,5kg	16,5kg
Temperature range:	0°C - 50°C	0°C - 50°C
Humidity range:	10% - 70% rel.	10% - 70% rel.
Other features:	Stand mount 36 mm, transport handle, extendable handle, IR Remote for Media Player (Back + Front), Transport casters	Stand mount 36 mm, transport handle, extendable handle, IR Remote for Media Player (Back + Front), Transport casters

MANUFACTURER'S DECLARATIONS / HERSTELLERERKLÄRUNGEN / DECLARATIONS / DECLARACIÓN DEL FABRICANTE / DEKLARACJE PRODUCENTA / DICHIARAZIONI DEL PRODUTTORE

EN MANUFACTURER'S WARRANTY & LIMITATIONS OF LIABILITY

You can find our current warranty conditions and limitations of liability at: <http://www.adamhall.com/media/shop/downloads/documents/manufacturersdeclarations.pdf>. To request warranty service for a product, please contact Adam Hall GmbH, Daimler Straße 9, 61267 Neu Anspach / Email: Info@adamhall.com / +49 (0)6081 / 9419-0.



CORRECT DISPOSAL OF THIS PRODUCT

(valid in the European Union and other European countries with a differentiated waste collection system)

■ This symbol on the product, or on its documents indicates that the device may not be treated as household waste. This is to avoid environmental damage or personal injury due to uncontrolled waste disposal. Please dispose of this product separately from other waste and have it recycled to promote sustainable economic activity. Household users should contact either the retailer where they purchased this product, or their local government office, for details on where and how they can recycle this item in an environmentally friendly manner. Business users should contact their supplier and check the terms and conditions of the purchase contract. This product should not be mixed with other commercial waste for disposal.

DE HERSTELLERGARANTIE & HAFTUNGSBESCHRÄNKUNG

Unsere aktuellen Garantiebedingungen und Haftungsbeschränkung finden Sie unter: <http://www.adamhall.com/media/shop/downloads/documents/manufacturersdeclarations.pdf>. Im Service Fall wenden Sie sich bitte an Adam Hall GmbH, Daimlerstraße 9, 61267 Neu Anspach / E-Mail Info@adamhall.com / +49 (0)6081 / 9419-0.



KORREKTE ENTSORGUNG DIESES PRODUKTS

(Gültig in der Europäischen Union und anderen europäischen Ländern mit Mülltrennung) Dieses Symbol auf dem Produkt oder dazugehörigen

■ Dokumenten weist darauf hin, dass das Gerät am Ende der Produktlebenszeit nicht zusammen mit dem normalen Hausmüll entsorgt werden darf, um Umwelt- oder Personenschäden durch unkontrollierte Abfallentsorgung zu vermeiden. Bitte entsorgen Sie dieses Produkt getrennt von anderen Abfällen und führen es zur Förderung nachhaltiger Wirtschaftskreisläufe dem Recycling zu. Als Privatkunde erhalten Sie Informationen zu umweltfreundlichen Entsorgungsmöglichkeiten über den Händler, bei dem das Produkt erworben wurde, oder über die entsprechenden regionalen Behörden. Als gewerblicher Nutzer kontaktieren Sie bitte Ihren Lieferanten und prüfen die ggf. vertraglich vereinbarten Konditionen zur Entsorgung der Geräte. Dieses Produkt darf nicht zusammen mit anderen gewerblichen Abfällen entsorgt werden.

FR GARANTIE FABRICANT & LIMITATION DE RESPONSABILITÉ

Nos conditions actuelles de garantie et de limitation de responsabilité sont disponibles à l'adresse suivante : <http://www.adamhall.com/media/shop/downloads/documents/manufacturersdeclarations.pdf>. Pour les réparations, veuillez contacter Adam Hall GmbH, Daimlerstraße 9, 61267 Neu Anspach / E-Mail Info@adamhall.com / +49 (0)6081 / 9419-0.



TRI ET MISE AUX DÉCHETS CORRECTE DE CE PRODUIT

(Valid in the European Union and other European countries with waste separation)

■ (Applicable dans l'Union Européenne et les autres pays européens pratiquant le tri des déchets) La présence de ce symbole sur le produit ou sur la documentation correspondante indique qu'en fin de vie, le produit ne doit pas être jeté avec les déchets normaux, afin d'éviter tout dommage à l'environnement ou aux personnes consécutive à une élimination non contrôlée des déchets. Séparez-le des autres types de déchets et recyclez-le, afin de promouvoir la réutilisation durable des ressources naturelles. Nous conseillons aux utilisateurs non professionnels de contacter le revendeur chez qui ils ont acheté le produit, ou un représentant gouvernemental local, pour plus de détails sur le lieu de collecte et la façon de recycler cet appareil dans le meilleur respect de l'environnement possible. Nous invitons les utilisateurs professionnels à contacter leur fournisseur et à vérifier les termes et conditions de leur contrat d'achat. Ce produit ne doit pas être mélangé à d'autres déchets commerciaux lors de la collecte.

ES GARANTÍA DEL FABRICANTE Y LIMITACIÓN DE RESPONSABILIDAD

Consulte nuestras condiciones de garantía y limitaciones de responsabilidad en: <http://www.adamhall.com/media/shop/downloads/documents/manufacturersdeclarations.pdf>. En caso de necesitar servicio técnico, póngase en contacto con Adam Hall GmbH, Daimlerstraße 9, 61267 Neu Anspach (Alemania); correo electrónico Info@adamhall.com; +49 (0)6081 / 9419-0.



ELIMINACIÓN CORRECTA DE ESTE PRODUCTO

(Aplicable en la Unión Europea y en los países europeos que dispongan de un sistema de recogida selectiva) El símbolo que aparece sobre

■ el producto o en la documentación adjunta indica que al final de la vida útil del equipo, no deberá desecharlo con los demás residuos domésticos, con el fin de evitar posibles efectos negativos en el medio ambiente y en la salud humana debidos al vertido incontrolado de desechos. La recogida selectiva ayuda a su posterior reciclaje y fomenta la reutilización sostenible de los componentes de este equipo. Si es un particular, póngase en contacto con el distribuidor donde adquirió este producto, o con el ayuntamiento, para informarse sobre el reciclaje adecuado de este equipo. Si es una empresa, póngase en contacto con su proveedor para informarse sobre los términos y condiciones de su contrato de compra-venta. Este producto no debe mezclarse con otros residuos industriales.