

**Pioneer** *sound.vision.soul*

**COMPACT DISC PLAYER**

**LECTEUR DE COMPACT DISC**

**COMPACT-DISC-SPIELER**

**LETTORE DI COMPACT DISC**

**COMPACT DISC-SPELER**

**REPRODUCTOR DE DISCOS COMPACTOS**

**CDJ-1000MK3**

Operating Instructions  
Mode d'emploi  
Bedienungsanleitung  
Istruzioni per l'uso  
Gebruiksaanwijzing  
Manual de instrucciones

COMPACT  
**disc**  
DIGITAL AUDIO

COMPACT  
**disc**  
DIGITAL AUDIO  
TEXT

Thank you for buying this Pioneer product.

Please read through these operating instructions so you will know how to operate your model properly. After you have finished reading the instructions, put them away in a safe place for future reference.

In some countries or regions, the shape of the power plug and power outlet may sometimes differ from that shown in the explanatory drawings. However the method of connecting and operating the unit is the same.

K015 En

## IMPORTANT



The lightning flash with arrowhead symbol, within an equilateral triangle, is intended to alert the user to the presence of uninsulated "dangerous voltage" within the product's enclosure that may be of sufficient magnitude to constitute a risk of electric shock to persons.

**CAUTION**  
RISK OF ELECTRIC SHOCK  
DO NOT OPEN



The exclamation point within an equilateral triangle is intended to alert the user to the presence of important operating and maintenance (servicing) instructions in the literature accompanying the appliance.

**CAUTION:**  
TO PREVENT THE RISK OF ELECTRIC SHOCK, DO NOT REMOVE COVER (OR BACK). NO USER-SERVICEABLE PARTS INSIDE. REFER SERVICING TO QUALIFIED SERVICE PERSONNEL.

D3-4-2-1-1\_En-A

Replacement and mounting of an AC plug on the power supply cord of this unit should be performed only by qualified service personnel.

## IMPORTANT

### FOR USE IN THE UNITED KINGDOM

The wires in this mains lead are coloured in accordance with the following code:  
Blue : Neutral  
Brown : Live

If the plug provided is unsuitable for your socket outlets, the plug must be cut off and a suitable plug fitted.

The cut-off plug should be disposed of and must not be inserted into any 13 amp socket as this can result in electric shock. The plug or adaptor or the distribution panel should be provided with 5 A fuse.

As the colours of the wires in the mains lead of this appliance may not correspond with coloured markings identifying the terminals in your plug, proceed as follows:  
The wire which is coloured blue must be connected to the terminal which is marked with the letter N or coloured black.  
The wire which is coloured brown must be connected to the terminal which is marked with the letter L or coloured red.

Do not connect either wire to the earth terminal of a three pin plug.

NOTE  
After replacing or changing a fuse, the fuse cover in the plug must be replaced with a fuse cover which corresponds to the colour of the insert in the base of the plug or the word that is embossed on the base of the plug, and the appliance must not be used without a fuse cover. If lost replacement fuse covers can be obtained from your dealer.  
Only 5 A fuses approved by B.S.1 or A.S.T.A to B.S.1362 should be used.

D3-4-2-1-2\_En

## CAUTION

This product is a class 1 laser product, but this product contains a laser diode higher than Class 1. To ensure continued safety, do not remove any covers or attempt to gain access to the inside of the product. Refer all servicing to qualified personnel. The following caution label appears on your unit. Location: top of the CD drive

CLASS 1  
LASER PRODUCT

<b>CAUTION</b>	CLASS 3B INVISIBLE LASER RADIATION WHEN OPEN, AVOID EXPOSURE TO BEAM.	<b>VORSICHT</b>	BEI GEÖFFNETER ABDECKUNG IST UNSICHTBARE LASERSTRAHLUNG DER KLASSE 3B IM GERÄTEINNEREN VORHANDEN. NICHT DEM LASERSTRAHLAUSSETZEN!
<b>ATTENTION</b>	RADIATIONS LASER INVISIBLES DE CLASSE 3B QUAND OUVERT. ÉVITEZ TOUT EXPOSITION AU FAISCEAU.	<b>PRECAUCIÃO</b>	CUANDO SE ABRE HAY RADIACIÓN LASER DE CLASE 3B INVISIBLE. EVITE LA EXPOSICIÓN A LOS RAYOS LASER.
<b>ADVARSEL</b>	KLASSE 3B USYNLIG LASERSTRÅLING VED ÅBNING. UNDGÅ UDSÆTTELSE FOR STRÅLING.	<b>VARO!</b>	AVATTAESSA OLET ALTIINA NÄKYMÄTTÖMÄLLE LUOKAN 3B LASERSÄTEILYLLE. ÄLÄ KATSO SÄTEESEEN.
<b>WARNING</b>	KLASS 3B OSYNLIG LASERSTRÅLNING NÄR DENNA DEL ÄR ÖPPNAD. UNDIK ATT UTSÄTTA DIG FÖR STRÅLEN.		DRW2308-A

D3-4-2-1-8\_B\_En

### Operating Environment

Operating environment temperature and humidity: +5 °C – +35 °C (+41 °F – +95 °F); less than 85 %RH (cooling vents not blocked)

Do not install this unit in a poorly ventilated area, or in locations exposed to high humidity or direct sunlight (or strong artificial light)

D3-4-2-1-7c\_A\_En

This product complies with the Low Voltage Directive (73/23/EEC, amended by 93/68/EEC), EMC Directives (89/336/EEC, amended by 92/31/EEC and 93/68/EEC).

D3-4-2-1-9a\_En

If the AC plug of this unit does not match the AC outlet you want to use, the plug must be removed and appropriate one fitted. Replacement and mounting of an AC plug on the power supply cord of this unit should be performed only by qualified service personnel. If connected to an AC outlet, the cut-off plug can cause severe electrical shock. Make sure it is properly disposed of after removal. The equipment should be disconnected by removing the mains plug from the wall socket when left unused for a long period of time (for example, when on vacation).

D3-4-2-1a\_A\_En



If you want to dispose this product, do not mix it with general household waste. There is a separate collection system for used electronic products in accordance with legislation that requires proper treatment, recovery and recycling.

Private households in the 25 member states of the EU, in Switzerland and Norway may return their used electronic products free of charge to designated collection facilities or to a retailer (if you purchase a similar new one). For countries not mentioned above, please contact your local authorities for the correct method of disposal.

By doing so you will ensure that your disposed product undergoes the necessary treatment, recovery and recycling and thus prevent potential negative effects on the environment and human health.

### WARNING

This equipment is not waterproof. To prevent a fire or shock hazard, do not place any container filled with liquid near this equipment (such as a vase or flower pot) or expose it to dripping, splashing, rain or moisture.

D3-4-2-1-3\_A\_En

### WARNING

Before plugging in for the first time, read the following section carefully.

The voltage of the available power supply differs according to country or region. Be sure that the power supply voltage of the area where this unit will be used meets the required voltage (e.g., 230V or 120V) written on the rear panel.

D3-4-2-1-4\_A\_En

### WARNING

To prevent a fire hazard, do not place any naked flame sources (such as a lighted candle) on the equipment.

D3-4-2-1-7a\_A\_En

### VENTILATION CAUTION

When installing this unit, make sure to leave space around the unit for ventilation to improve heat radiation (at least 5 cm at rear, and 5 cm at each side).

### WARNING

Slots and openings in the cabinet are provided for ventilation to ensure reliable operation of the product, and to protect it from overheating. To prevent fire hazard, the openings should never be blocked or covered with items (such as newspapers, table-cloths, curtains) or by operating the equipment on thick carpet or a bed.

D3-4-2-1-7b\_A\_En

### CAUTION

The POWER switch on this unit will not completely shut off all power from the AC outlet. Since the power cord serves as the main disconnect device for the unit, you will need to unplug it from the AC outlet to shut down all power. Therefore, make sure the unit has been installed so that the power cord can be easily unplugged from the AC outlet in case of an accident. To avoid fire hazard, the power cord should also be unplugged from the AC outlet when left unused for a long period of time (for example, when on vacation).

D3-4-2-2a\_A\_En

### POWER-CORD CAUTION

Handle the power cord by the plug. Do not pull out the plug by tugging the cord and never touch the power cord when your hands are wet as this could cause a short circuit or electric shock. Do not place the unit, a piece of furniture, etc., on the power cord, or pinch the cord. Never make a knot in the cord or tie it with other cords. The power cords should be routed such that they are not likely to be stepped on. A damaged power cord can cause a fire or give you an electrical shock. Check the power cord once in a while. When you find it damaged, ask your nearest PIONEER authorized service center or your dealer for a replacement.

5002\_En

## Contents

### Before Operating

Specifications .....	4
Features .....	6
Handling Precautions .....	8
Discs Usable with This Unit .....	10
Connections .....	13
Names and Functions of Parts .....	15

### Basic Operations

Loading and Removing Discs .....	20
DJ Player Operation .....	22
Auto cueing .....	22
Starting playback .....	22
To stop playback .....	23
To pause playback .....	23
Fast forward / Fast reverse .....	23
Track search .....	24
Folder search (MP3 only) .....	24
Cue point settings .....	25
To change the playing speed .....	26
Applying master tempo .....	27
Jog dial functions .....	27
Jog sensitivity adjustment .....	28
Mixing different tracks .....	28
About WAVE display .....	29
About TEXT display .....	29

### Advanced Operations

Advanced Operations .....	30
Scratch play .....	30
Spin play .....	31
Braking .....	31
Loop playback .....	31
To perform hot cue .....	32
Reverse play .....	32
About fader start play .....	33
Relay play using two players .....	33
Operations Using Memory Cards .....	34
Recording to memory cards .....	35
To call up recorded data .....	36
To delete information recorded on memory cards .....	36
To copy memory card data .....	37
Display during recording of cue and loop points .....	37

### Other

Troubleshooting .....	38
-----------------------	----

## Specifications

### 1. General

System .....	Compact disc digital audio system
Power requirements .....	AC 220 V to 240 V, 50/60 Hz
Power consumption .....	27 W
Operating temperature .....	+5 °C to +35 °C
Operating humidity .....	5 % to 85 % (There should be no condensation of moisture.)
Weight .....	4.2 kg
Dimensions .....	320 (W) x 370 (D) x 105 (H) mm

### 2. Audio section

Frequency response .....	4 Hz to 20 kHz
Signal-to-noise ratio .....	115 dB or more (JEITA)
Distortion .....	0.006 % (JEITA)

### 3. Accessories

● Operating instructions .....	1
● Power cord .....	1
● Audio cable .....	1
● Control cord .....	1
● Forced eject pin (housed in a groove in the bottom panel) .....	1
● SD memory card .....	1

#### NOTE:

*Specifications and design are subject to possible modification without notice.*

## Features

The CDJ-1000MK3 compact disc player is designed for use by DJs providing all the functions and performance required in disco clubs while offering performance, sound quality and functionality superior to any analog player.

### JOG DIAL

**The large 206 mm diameter jog dial enables better handling than an analog turntable.**

- **PITCH BEND**

This function changes the music tempo depending on direction of jog dial rotation and speed of movement.

- **SCRATCH PLAY**

In the VINYL mode when the surface of the jog dial is pressed playback is discontinued and then continues according to the direction and speed the dial is rotated. You can also adjust the startup when the jog dial is touched and released to create new DJ techniques.

- **FRAME SEARCH**

Moves the disc from pause position in frame increments (1/75 sec) when the jog dial is rotated in pause mode.

- **SUPER FAST SEARCH**

Rotate the jog dial while holding depressed the SEARCH button, TRACK SEARCH button, or FOLDER SEARCH button. When this is done, search will be performed faster than the normal search, track search, or folder search operations.

- **JOG ADJUST (Jog Sensitivity Adjustment)**

This function allows you to adjust the felt resistance when rotating the jog dial.

### ON JOG DISPLAY

The center of the jog dial displays information regarding disc status, cue point position, sound memory status, jog dial touch-detection, and VINYL mode.

### WAVE DISPLAY

This display makes it possible to find the breakpoint between tracks in advance and use it as mix point or end point in the same way as you can on an analog record by checking the position of the needle in the groove.

### CUE/LOOP MEMORY

This unit is equipped with a function allowing cue points and loop points for individual discs to be recorded on SD memory cards or MultiMedia Cards (MMC); the recorded data can then be called up when playing the respective disc.

### HOT CUE

UP to three hot cue points (A, B, C) can be preset, thus allowing playback to be performed instantly from either of those points. The hot cue function can be used to record not only cue points, but loop points as well.

### REVERSE PLAY

Set the DIRECTION switch to its forward position ([REV] position) to play the music backwards.

### TEMPO CONTROL

**100 mm high-precision slider coupled** with a 0.02 % increment digital display (within a  $\pm 6$  % range) allows exact control of speed to make tempo adjustments easy and accurate.

- **TEMPO CONTROL RANGE**

The maximum variable range can be set to four variable ranges:  $\pm 6$  %,  $\pm 10$  %,  $\pm 16$  % and WIDE to facilitate adjustment.

- **TEMPO CONTROL RESET**

Resets the tempo to 0 % regardless of slider position.

- **MASTER TEMPO**

Changes music tempo without changing pitch.

### CUE

- **BACK CUE**

After storing the cue point in memory, press the CUE button while playing the unit to go back to the cue point and start over.

- **AUTO CUE**

Auto cue automatically locates the song's start point even if it differs from the track's frame, allowing the player to start instantly at a press of the PLAY button.

- **CUE POINT SAMPLER**

The sound from the memorized cue point can be reproduced by one touch, which can be used as the start point check and the sampler.

### REAL TIME SEAMLESS LOOP

This function simplifies setting and releasing loops. This function lets you set a loop while you are playing a track. A loop can also be set at the end of the track so that the track does not stop. In addition, an ADJUST mode has been added to enable one-touch adjustments to Loop-in and Loop-out points and facilitate loop operation.

### RELOOP

**Allows you to replay a loop any number of times.**

Press the RELOOP button after releasing loop play to return to the loop start point. Clever use of on and off in combination with the rhythm make it possible to create new sound effects.

### PLAYING ADDRESS

This bar graph provides a visual representation of track playback progress that enables you to see current playback position just like you can on an analog record by checking needle position. The length of the bar shows current position and a flashing bar provides advance notice of track end.

### SLOT IN

Discs are loaded directly without opening doors or trays, making track selection that much faster.

### FADER START

When a Pioneer DJ mixer (sold separately) is connected, the mixer's fader operation can be used to perform quick start and back cue.

### MULTI READ

Allows playback of CD-R, CD-RW discs (recorded in music CD or MP3 format). (Note that some discs may not play properly due to characteristics of the individual disc, recorder, or disc soiling and scratches.)

### MP3 DJ PLAY

MP3 files recorded on CD-ROM can be played with DJ functions.

## Handling Precautions

### Installation location

- Placing and using the player for long periods on heat-generating sources such as amplifiers or near spotlights, etc. will affect product performance. Avoid placing the player on heat-generating sources.
- Install this player as far as possible away from tuners and TV sets. The player installed in close proximity to such equipment may cause noise or degradation of the picture. Noise may be noticeable when an indoor antenna is used. In such cases, make use of an outdoor antenna or turn off power to the player.
- When the unit is used in a loud-sound environment, e.g., near a speaker, sound skip may occur. Install the unit away from the speaker or reduce the listening volume.
- Place this unit on a level surface and a stable platform. Take adequate note of the following precautions when preparing a place for installation:

Be sure the player, including its video, audio and power supply cords, does not touch vibrating materials. Any vibration other than that transmitted through the insulators may cause the disc to skip. Take special care when using the player while it is installed in a carrying case.

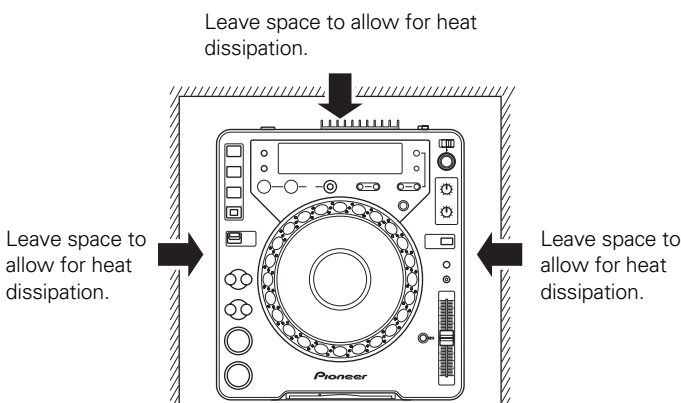
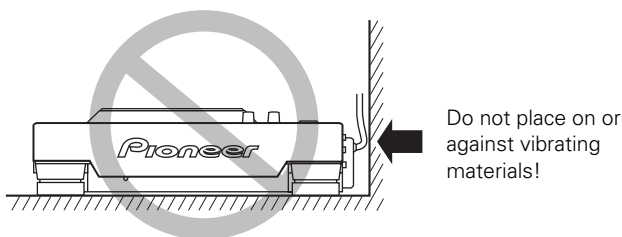

### Moving the unit

#### ■ Never move the unit during playback!

During playback, a disc rotates at very high speed; moving the player during playback may result in scratches or other damage to the disc.

#### ■ When moving the unit is necessary

Before moving the unit, remove any disc and disconnect the power. Malfunctions or damage may result if the unit is moved with a disc loaded.

### About the carrying case

The upper surface of the jog dial is equipped with a touch-sensitive switch. When placing the player in its carrying case, avoid placing any pressure on the jog dial.

### Condensation

When this unit is brought into a warm room from previously cold surroundings or when the room temperature rises sharply, condensation may form inside the unit and impair its performance. In such cases, allow the unit to stand for about an hour or raise the room temperature gradually.

### Cleaning the player

To clean the player wipe with a polishing or a soft, dry cloth. For stubborn dirt, moisten a soft cloth with a weak solution of neutral detergent (diluted in five to six parts water), wring the cloth well, and wipe away the dirt. Use a dry cloth to wipe the surface dry. Do not use volatile liquids such as benzene or thinner which will damage the unit.

### About the lens cleaner

The player's pickup lens should not become dirty in normal use. If for some reason, the lens becomes soiled and malfunctions, contact your nearest PIONEER authorized service center. Lens cleaners for CD players are commercially available, but special care should be exercised in their use as some may cause damage to the lens.





### Regarding data recorded on memory cards

It is the users responsibility to make regular backups of important memory card data. Pioneer disclaims any responsibility for damage to or loss of memory card data, or other incidental damages arising from incompatibilities of the player and memory card, static electricity or other external causes.

## Discs Usable with This Unit

### Types of discs playable on this unit

- The following marks and logos are displayed on disc labels, packaging, or jackets.

Types and Logos of playable discs			
CD	CD-TEXT (Note 1)	CD-R (Note 2)	CD-RW (Note 2)
			

#### Note 1) Regarding TEXT display:

The number of characters that can be displayed is up to 48. When a display exceeds 16 characters in length, the display will scroll. Only alpha-numerics and a limited number of symbols can be displayed (P. 29).

#### Note 2) CD-R/CD-RW discs:

This player supports playback of CD-R/CD-RW discs recorded in audio CD format or MP3.

\* For details, consult the Operating Instructions for your recorder.

When playing 8 cm CDs, always use an 8 cm CD adapter (P. 21).

#### Notes:

- Some CD-R/CD-RW discs recorded on standalone recorders or computer drives may not be playable back on this player, due to a variety of reasons, including disc characteristics, scratches, dirt, player lens dirt or condensation, etc.
- Some discs recorded on computer drives may not be playable on this player, depending on the recording application used, its settings, and operating environment. Be sure to use the correct formatting for the discs used. For details, consult the application author.
- This unit cannot play partially recorded CD-R or CD-RW discs that have not been finalized.
- For detailed information regarding the handling of CD-R/CD-RW discs, consult the handling precautions supplied with each disc.

#### Regarding CD-R/RW discs

Due to the unique construction of CD-R/RW discs, leaving them for extended periods of time in the pause (or cue standby) mode at a single point may result in the discs' becoming difficult to play at that place. The same symptom may also occur if the loop function is used to play back a single point on the disc excessively.

As a result, users are advised to construct backup archive discs when playing discs containing important data.

#### About DualDisc playback

This product is designed to conform to standards for music CDs. No warranty is made for operation or performance when used with discs not conforming to such music CD standards.

## Playing MP3 files

MP3 files must follow the format requirements listed below.

MP3 format	MPEG-1	Supports Audio Layer-3 sampling frequency 32 kHz, 44.1 kHz, 48 kHz, Bit Rate 32 Kbps to 320 Kbps.
	MPEG-2	Supports Audio Layer-3 sampling frequency 16 kHz, 22.05 kHz, 24 kHz, Bit Rate 16 Kbps (stereo) to 160 Kbps.
	ID3 tag	Supports ID3 Vers. 1.0/1.1/2.2/2.3/2.4. Displays title, album, artist.
Disc format	File extension	.mp3, .MP3, .mP3, .Mp3
	Folder layers	Maximum 8 layers; files in folders exceeding 8 layers cannot be played.
	Maximum number of folders	99 (99 folders + 1 root)
	Maximum number of files	999 (per folder)
	CD-R recording method	Record following the ISO9660 CD-ROM file system. Supports only Disc At Once or Track At Once. CDJ-1000MK3 does not support Packet Write recorded discs.

- \* CDJ-1000MK3 is not equipped with a File Sort function; tracks will be played in the order in which they were recorded.
- \* Plays MP3 files stored on CD-ROM. Cannot play MP3 files stored on SD memory cards or MultiMedia cards (MMC).
- \* Startup time increases with the number of folders.

## Handling discs

- When holding discs, do not touch their signal surfaces. Hold by the edges, or by one edge and the center hole.

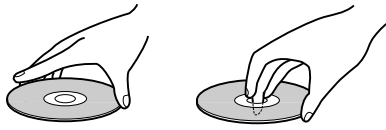

- Do not affix gummed labels or tape to the disc surface. Also, do not scratch or damage the label.



- Discs rotate at high speeds inside the player. Do not use damaged, cracked or warped discs.



### ■ Do not play a disc with a special shape

- Do not play a disc having other shape than a circular disc, such as heart shaped disc. Otherwise malfunction may occur.



### ■ Storing discs

- Discs are made of the same kinds of plastic used for conventional analog audio records. Be careful not to allow discs to warp. Always store discs in their cases vertically, avoiding locations with high heat, humidity, or extremely low temperatures. Avoid leaving discs in cars; the interior of a car in direct sunlight can become extremely hot.
- Always read and abide by the precautionary notes listed on disc labels.

### ■ Cleaning discs

- Always keep your discs clean by wiping them gently with a soft cloth from the inner edge toward the outer edge.
- When cleaning discs, the use of a commercial CD cleaning kit is recommended.

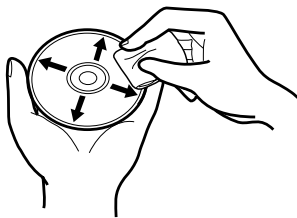

- If a disc becomes very dirty, dampen a soft cloth with water, (be sure to wring it out well) and wipe the away dirt gently. Remove any water drops with another soft, dry cloth.
- Do not use record cleaning sprays or anti-static agents on discs. Never clean discs with benzene, thinner, or other volatile solvents or damage to the disc surface may result.

## Maniement des disques

- Lorsque vous tenez les disques, ne pas toucher leur surface de signal (le côté reflétant une forme "arc-en-ciel", au verso de la face étiquetée). Les tenir par un bord et le trou central.

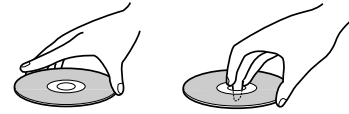

- Ne pas coller d'étiquettes ou de ruban adhésif sur l'étiquette d'origine. Eviter également de rayer ou d'endommager cette étiquette.



- Les disques tournent à grande vitesse à l'intérieur du lecteur. Ne pas utiliser de disques endommagés (craquelés ou déformés).



### ■ Ne reproduisez pas de disque de forme spéciale

- Sous peine de provoquer des défaillances, ne reproduisez pas de disque ayant une forme autre que circulaire, telle que des disques en forme de coeur.

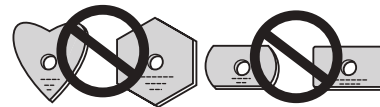

### ■ Rangement des disques

- Les disques sont fabriqués dans les mêmes types de plastiques que ceux utilisés pour les disques audio analogiques habituels. Prendre soin à ce qu'ils ne se déforment pas. Pour cela, les ranger toujours verticalement dans leur boîtier en évitant les endroits très chauds, très humides ou extrêmement froids. Eviter de laisser des disques par exemple sur le siège d'une voiture stationnée en plein soleil car ces endroits peuvent devenir extrêmement chauds.
- Lire et respecter les précautions inscrites sur l'étiquette des disques.

### ■ Nettoyage des disques

- Gardez toujours les disques en parfait état de propreté en les frottant délicatement avec un linge doux, du centre vers la périphérie.
- Pour le nettoyage des disques, il est conseillé d'employer un kit de nettoyage pour CD, vendu dans le commerce.

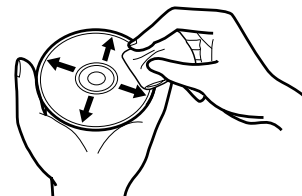

- Si un disque est très sale, tremper un chiffon doux dans de l'eau. Après l'avoir bien essoré, essuyer doucement le disque puis enlever toute trace d'humidité avec un autre chiffon doux et sec.
- Ne pas utiliser de produits de nettoyage anti-statiques en aérosol analogique sur les disques compacts. Ne jamais, non plus, nettoyer des disques avec de la benzine, un diluant ou autres solvants volatiles qui peuvent endommager la surface du disque.

## Connections

Always turn off power switch and disconnect power cord when making or changing connections.

### 1. Connection to a Pioneer DJ mixer (audio output and control connector)

Using the auxiliary audio cable, connect the white plug to the L (left) jack, and the red plug to the R (right) jack.

In addition, by connecting the furnished control cord, the DJ mixer can be used to control this unit for fader start play and back cue operations. Note that digital connections can be made only with mixers equipped with digital input connectors (models DJM-800, DJM-1000, etc.). Use a commercially available coaxial digital cable to connect this unit's DIGITAL OUT connector to the DJ mixer's DIGITAL IN connector.

## Branchements

Coupez toujours l'interrupteur d'alimentation et débranchez le cordon d'alimentation avant d'effectuer ou de modifier les connexions.

### 1. Branchement à un mixeur DJ de Pioneer (connecteur de sortie audio et de commande)

Au moyen du câble audio fourni comme accessoire, branchez la fiche blanche sur la prise L (gauche) et la fiche rouge sur la prise R (droite).

De plus, en branchant le câble de commande fourni, le mixeur DJ pourra servir pour contrôler cet appareil lors d'opérations comme le démarrage en fondu et le retour au point de repère.

Sachez que les connexions numériques ne sont possibles que sur des mixeurs, munis de connecteurs d'entrée numérique (comme les modèles DJM-800, DJM-1000, etc.). Utilisez un câble coaxial numérique disponible dans le commerce pour raccorder le connecteur DIGITAL OUT de cet appareil sur le connecteur DIGITAL IN du mixeur DJ utilisé.

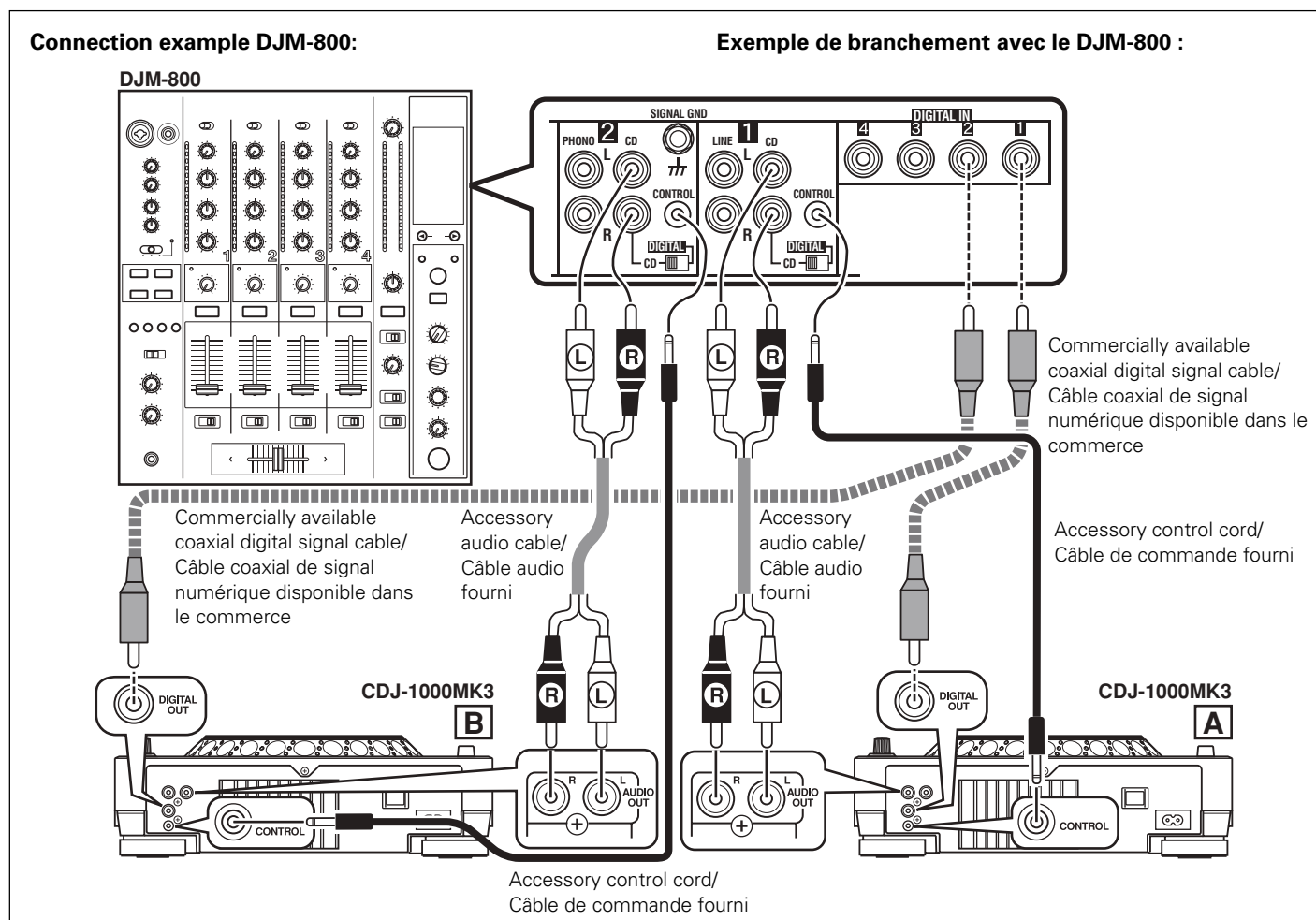

- When making connections to the DJM-1000, the furnished audio cables can be used to connect one set of the CD/LINE connectors to player A, and the other set of CD/LINE connectors to a second player B. When making digital audio connections, a commercially available coaxial digital signal cable must be used to connect the CD player's DIGITAL OUT connector to one of the DIGITAL IN connectors (4 to 6) of the DJM-1000 mixer.
- When connecting to the DJM-600, DJM-300, or DJM-500, use the furnished audio cables to connect the CD1 connectors to player A, and CD2 connectors to player B.
- When connecting to DJM-909 or DJM-707, use the furnished audio cables to connect the CH1 CD connectors to player A, and CH2 CD connectors to player B.
- When connecting to DJM-3000, connect player A to CH-1 LINE 1, and player B to CH-2 LINE 3.

- Lorsque vous effectuez les branchements au DJM-1000, les câbles audio fournis peuvent servir pour raccorder un jeu de connecteurs CD/LINE sur le Lecteur A et l'autre jeu de connecteurs CD/LINE sur un second lecteur B. Si vous effectuez des branchements audio numériques, un câble coaxial de signal numérique, disponible dans le commerce, sera nécessaire pour raccorder le connecteur DIGITAL OUT du lecteur CD sur un des connecteurs DIGITAL IN (4 à 6) du mixeur DJM-1000.
- Pour le branchement sur le DJM-600, le DJM-300 ou le DJM-500, utilisez les câbles audio fournis pour raccorder les connecteurs CD1 sur le lecteur A et les connecteurs CD2 sur le lecteur B.
- Pour le branchement sur le DJM-909 ou le DJM-707, utilisez les câbles audio fournis pour raccorder les connecteurs CD CH1 sur le lecteur A et les connecteurs CD CH2 sur le lecteur B.
- Pour le branchement sur le DJM-3000, raccordez le lecteur A sur le connecteur CH-1 LINE 1 et le lecteur B sur le connecteur CH-2 LINE 3.



- When connecting this CD player to other audio mixers, connect the player's AUDIO OUT connectors to the mixer's LINE IN or AUX IN connectors. (★ **DO NOT connect to the PHONO connectors, since it may result in distorted sound or improper playback.**)

- Pour le branchement de ce lecteur CD sur d'autres mixeurs audio, raccordez les connecteurs AUDIO OUT du lecteur sur les connecteurs LINE IN ou AUX IN du mixeur. (★ **NE faites PAS les branchements sur les connecteurs PHONO, car ceci pourrait provoquer un son distordu et une lecture inadéquate.**)

## 2. Control cord connections for relay play

By using the accessory control cord to connect the control connectors of two DJ CD Players, automatic relay play can be performed. (☞ P. 33)

## 2. Branchement du cordon de commande pour la lecture à relais

En faisant appel au cordon de commande fourni pour raccorder les connecteurs de commande de deux Lecteurs CD DJ, une lecture à relais automatique est possible. (☞ P. 33)

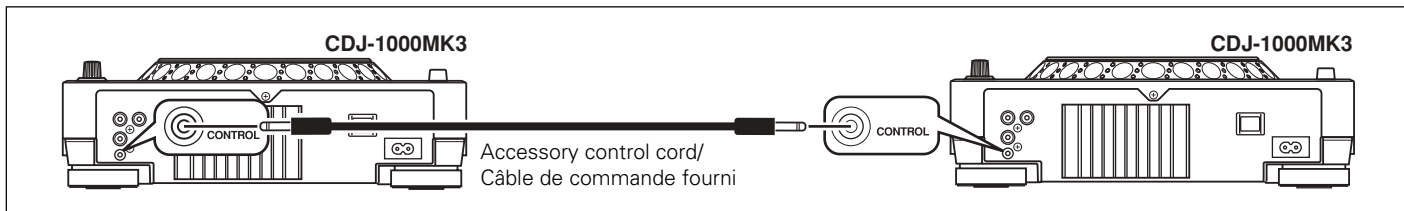

## 3. Connecting other components

### A Connecting a stereo amplifier (when not using DJ mixer)

## 3. Branchement d'autres composants

### A Branchement d'un amplificateur stéréo (si vous n'employez pas de mixeur DJ)

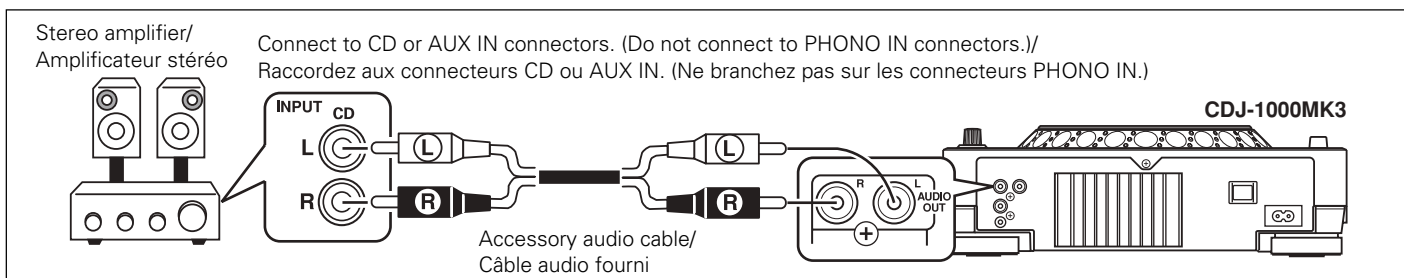

### B Connecting a component equipped with DIGITAL IN connectors

### B Branchement d'un composant muni de connecteurs DIGITAL IN

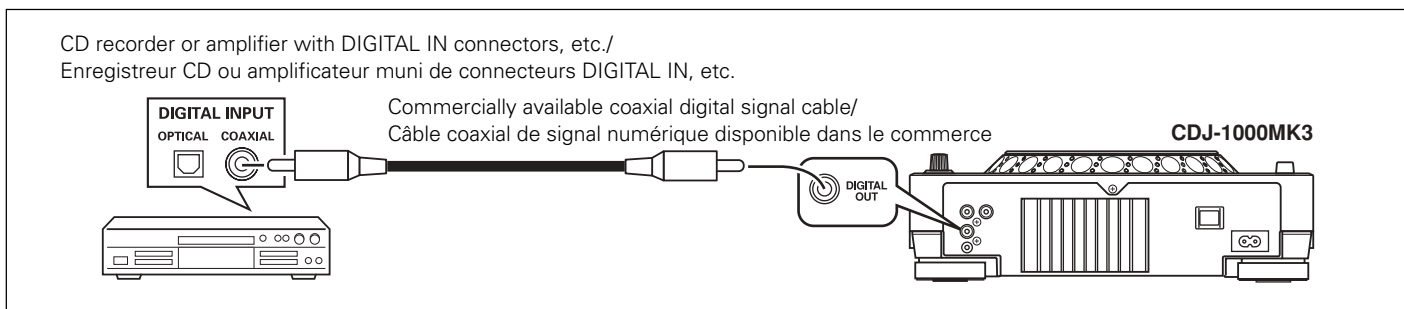

- The DIGITAL OUT connectors produce audio data only (without subcodes; CD graphics are not supported). Depending on the CD recorder or other component connected, some recording or other functions may be limited. For details, consult the operating instructions for the connected component.

- Les connecteurs DIGITAL OUT fournissent les données audio uniquement (sans sous-codes; les CD graphiques ne sont pas pris en compte). Selon l'enregistrement CD ou le composant raccordé, il se peut que certaines fonctions d'enregistrement ou autres soient limitées. Pour plus de détails, consultez le mode d'emploi du composant raccordé.

## 4. Connecting the power cord

After completing all other connections, connect one end of the accessory power cord to the AC inlet on the rear side of the player, and connect the other end to a standard AC wall outlet, or to the auxiliary power outlet on your amplifier.

## 4. Branchement du cordon d'alimentation

Une fois que tous les branchements sont achevés, branchez une extrémité du cordon d'alimentation fourni comme accessoire sur la prise secteur du panneau arrière du lecteur, puis branchez l'autre extrémité sur une prise secteur ordinaire ou sur la prise secteur auxiliaire de votre amplificateur.

## Names and Functions of Parts

## Nomenclature et fonctions des organes

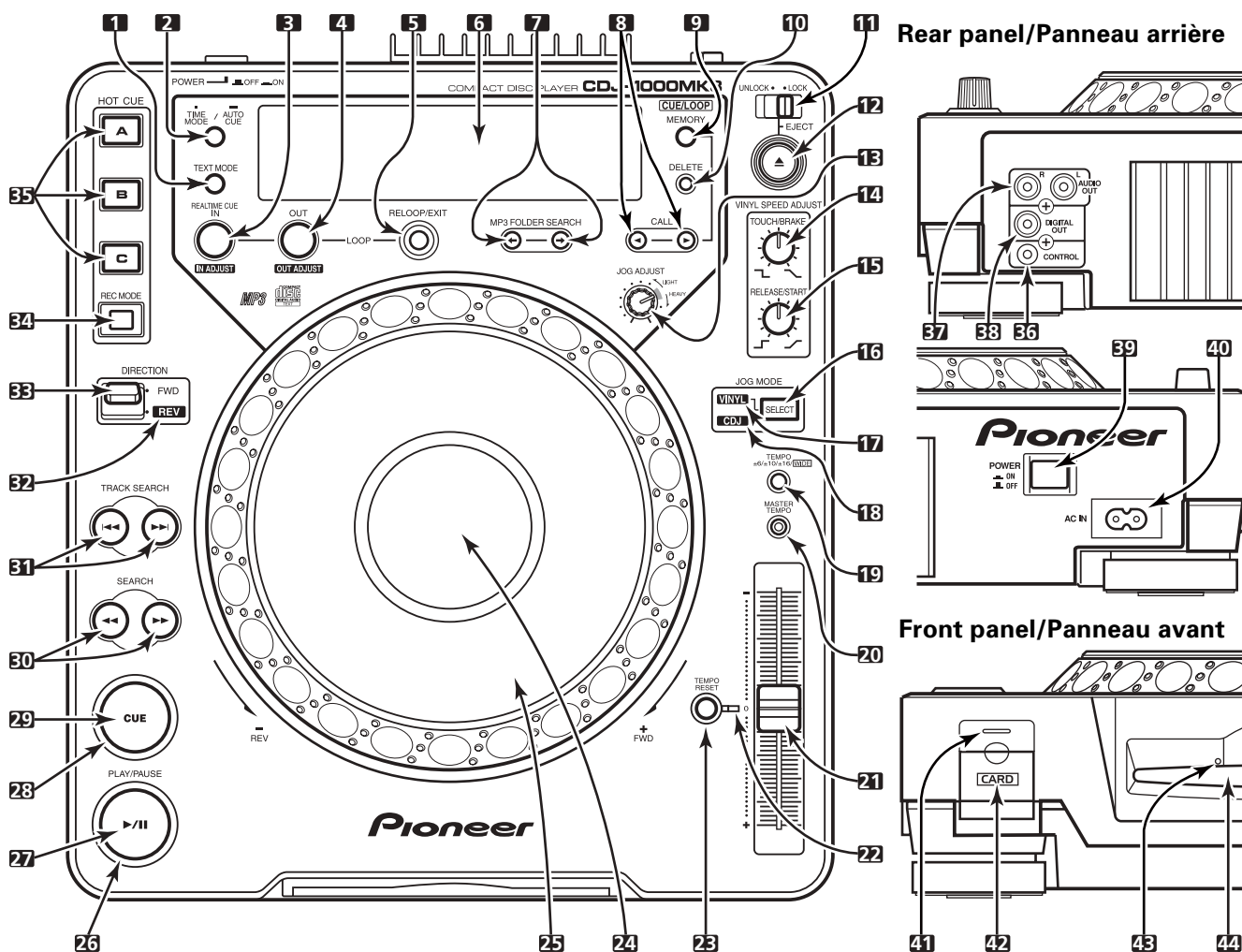

Rear panel/Panneau arrière

Front panel/Panneau avant

**1. Display selector button (TEXT MODE)**

Each time this button is pressed, the display alternates between WAVE and TEXT (track name/album name/artist name). [P. 29](#)  
When playing MP3, WAVE display may not be possible, depending on the track.

**2. TIME MODE/AUTO CUE button**

**TIME MODE:**

Each time the button is pressed, the display's time display alternates between the current elapsed play time and the remaining play time (**REMAIN**).

When playing MP3, the REMAIN time may not display immediately, depending on the track.

- The current TIME MODE setting is retained in memory even when the power is turned off.

**AUTO CUE:**

When the button is held depressed for 1 second or more, the AUTO CUE mode is alternately enabled and disabled.

When the button is held depressed for 5 seconds or more, the AUTO CUE level is toggled. [P. 22](#)

- The current AUTO CUE on/off and AUTO CUE level settings are retained in memory even when power is turned off.

**3. LOOP IN/REALTIME CUE (IN ADJUST) button/indicator**

Realtime cue [P. 26](#)

Loop-in point input [P. 31](#)

Loop-in point adjust [P. 31](#)

**4. LOOP OUT (OUT ADJUST) button/indicator**

Loop-out point input [P. 31](#)

Loop-out point adjust [P. 31](#)

**5. RELOOP/EXIT button [P. 32](#)**

**6. Display [P. 18 \(51 to 66\)](#)**

**1. Sélecteur d'affichage (TEXT MODE)**

À chaque pression sur ce bouton, l'affichage alterne entre WAVE et TEXT (nom de plage / nom d'album / nom d'artiste). [P. 29](#)

A la lecture MP3, il se peut que, selon la plage, l'affichage WAVE ne soit pas disponible.

**2. Bouton TIME MODE/AUTO CUE**

**TIME MODE :**

A chaque pression sur ce bouton, l'affichage de l'heure alterne entre la durée de lecture écoulée et la durée de lecture restante (**REMAIN**).

A la lecture MP3, il se peut que, selon la plage, la durée restante (REMAIN) ne soit pas disponible immédiatement.

- Le réglage TIME MODE actuel est conservé en mémoire, même quand l'alimentation électrique est coupée.

**AUTO CUE :**

Si ce bouton est maintenu enfoncé pendant 1 seconde ou plus, le mode AUTO CUE est alternativement activé et désactivé.

Si ce bouton est maintenu enfoncé pendant 5 secondes ou plus, le niveau AUTO CUE est modifié. [P. 22](#)

- L'activation/désactivation AUTO CUE et le réglage AUTO CUE actuel sont conservés en mémoire, même quand l'alimentation électrique est coupée.

**3. Bouton/voyant LOOP IN/REALTIME CUE (IN ADJUST)**

Repérage en temps réel [P. 25](#)

Saisie de point d'entrée de boucle [P. 31](#)

Réglage de point d'entrée de boucle [P. 31](#)

**4. Bouton/voyant LOOP OUT (OUT ADJUST)**

Saisie de point d'entrée de boucle [P. 31](#)

Réglage de point d'entrée de boucle [P. 31](#)

**5. Bouton RELOOP/EXIT [P. 32](#)**

**6. Écran d'affichage [P. 18 \(51 à 66\)](#)**

English

Français

**7. FOLDER SEARCH buttons (←, →) P. 24**

During MP3 playback, layered CD-ROM folder search will be performed in the designated direction.

**8. CUE/LOOP CALL buttons (◀, ▶) P. 36**

Use to call cue points and loop points recorded in external memory (when memory card is loaded).

**9. CUE/LOOP MEMORY button P. 35**

Use to record cue points and loop points to external memory (when memory card is loaded).

**10. CUE/LOOP DELETE button P. 36**

Use to delete cue points and loop points from external memory (when memory card is loaded).

**11. EJECT UNLOCK/LOCK switch**

**UNLOCK:** Disc is ejected when button is pressed, even if pressed during play.

**LOCK:** Disc cannot be ejected if button is pressed during play. Set unit to pause mode and then press button to eject disc.

**12. EJECT button (▲)**

When button is pressed, disc rotation stops and disc is ejected from port.

If the **EJECT UNLOCK/LOCK** switch is set to the **[LOCK]** position, the disc will not be ejected unless the unit is set to the pause mode before pressing the **EJECT** button.

**13. JOG ADJUST dial**

Use to adjust the felt resistance (light/heavy) of the jog dial when it is rotated.

**14. VINYL SPEED ADJUST TOUCH/BRAKE dial**

When the **JOG MODE SELECT** button is set to **[VINYL]**, this dial determines the deceleration speed until play stops when the surface of the jog dial is pressed or the **PLAY/PAUSE** button is pressed. When the **VINYL SPEED ADJUST TOUCH/BRAKE** dial is rotated counterclockwise, play stops quickly; when the dial is rotated clockwise, play decelerates more slowly before coming to a stop.

**15. VINYL SPEED ADJUST RELEASE/START dial**

When the **JOG MODE SELECT** button is set to **[VINYL]**, this dial determines the acceleration speed until full playback speed is reached when the jog dial is released or the **PLAY/PAUSE** button is pressed. When the **VINYL SPEED ADJUST RELEASE/START** dial is rotated counterclockwise, play accelerates to full speed quickly; when the dial is rotated clockwise, play accelerates more slowly before reaching full speed.

**16. JOG MODE SELECT button**

**VINYL mode:** When the surface of the jog dial is pressed during playback, play stops, and if the jog dial is then rotated, sound is produced in accordance with the degree of rotation.

- The currently set jog mode is stored in memory even when power is turned off.

**CDJ mode:** The above action does not occur when the jog dial is pressed.

**17. VINYL indicator**

Lights when jog mode is set to VINYL mode.

**18. CDJ indicator**

Lights when jog mode is set to CDJ mode.

**19. TEMPO control range selector button (TEMPO ±6/±10/±16/WIDE)**

Each time this button is pressed, the tempo adjust slider's variable range alternates between ±6 %, ±10 %, ±16 % and WIDE.

**20. MASTER TEMPO button/indicator P. 27**

When pressed, the master tempo function alternates ON/OFF.

**21. Tempo adjust slider**

When moved toward the user (+ front), the track tempo increases, and when moved away from the user (– rear), the tempo decreases.

**22. Tempo reset indicator**

Regardless of the position of the tempo adjust slider, this indicator lights when the tempo adjustment is at "0" (normal tempo).

**23. TEMPO RESET button**

Regardless of the position of the tempo adjust slider, pressing this button causes the tempo to be reset instantly to "0" (normal tempo). Pressing the button once again releases the reset.

**24. Jog dial display P. 19 (71 to 75)**

**25. Jog dial (+FWD/–REV) P. 27**

**7. Boutons FOLDER SEARCH (←, →) P. 24**

Pendant la lecture MP3, la recherche de dossier sur CD-ROM multicouche sera effectuée dans le sens défini.

**8. Boutons CUE/LOOP CALL (◀, ▶) P. 36**

Utilisez ces boutons pour rappeler les points de repère et les points de boucle, enregistrés dans la mémoire externe (quand une carte mémoire est installée).

**9. Bouton CUE/LOOP MEMORY P. 35**

Utilisez ce bouton pour enregistrer les points de repère et les points de boucle dans la mémoire externe (quand une carte mémoire est installée).

**10. Bouton CUE/LOOP DELETE P. 36**

Utilisez ce bouton pour effacer les points de repère et les points de boucle hors de la mémoire externe (quand une carte mémoire est installée).

**11. Sélecteur EJECT UNLOCK/LOCK**

**UNLOCK :** Le disque est éjecté quand le sélecteur est actionné, même s'il l'est pendant la lecture.

**LOCK :** Le disque ne peut pas être éjecté si le sélecteur est actionné pendant la lecture. Réglez l'appareil en mode Pause, puis appuyez sur ce bouton pour éjecter le disque.

**12. Bouton EJECT (▲)**

Quand ce bouton est actionné, la rotation du disque s'arrête et le disque est éjecté de son logement.

Si le sélecteur **EJECT UNLOCK/LOCK** est réglé à la position **[LOCK]**, le disque ne sera pas éjecté, tant que l'appareil ne sera pas ramené au mode Pause avant la pression sur le bouton **EJECT**.

**13. Bague JOG ADJUST**

Utilisez cette bague pour ajuster la résistance (légère/forte), ressentie lorsque la bague Jog est tournée.

**14. Bague VINYL SPEED ADJUST TOUCH/BRAKE**

Quand le sélecteur **JOG MODE SELECT** est réglé sur **[VINYL]**, cette bague définit la vitesse de décélération jusqu'à l'arrêt de la lecture quand la surface de la bague Jog est pressée ou que le bouton **PLAY/PAUSE** est actionné. Quand la bague **VINYL SPEED ADJUST TOUCH/BRAKE** est tournée dans le sens anti-horaire, la lecture s'arrête rapidement; quand elle est tournée dans le sens horaire, la lecture ralentit plus lentement avant de s'arrêter.

**15. Bague VINYL SPEED ADJUST RELEASE/START**

Quand le sélecteur **JOG MODE SELECT** est réglé sur **[VINYL]**, cette bague définit la vitesse d'accélération jusqu'à ce que la pleine vitesse de lecture soit atteinte, quand la surface de la bague Jog est relâchée ou que le bouton **PLAY/PAUSE** est actionné. Quand la bague **VINYL SPEED ADJUST RELEASE/START** est tournée dans le sens anti-horaire, la lecture accélère rapidement jusqu'à la pleine vitesse; quand elle est tournée dans le sens horaire, la lecture accélère plus lentement jusqu'à sa pleine vitesse.

**16. Sélecteur JOG MODE SELECT**

**Mode VINYL :** Quand la surface de la bague Jog est appuyée pendant la lecture, et si la bague Jog est tournée ensuite, le son est produit selon le degré de la rotation.

- Le mode Jog actuellement défini reste mémorisé, même quand l'alimentation électrique est coupée.

**Mode CDJ :** L'action ci-dessus ne se produit pas quand la bague Jog est actionnée.

**17. Voyant VINYL**

Il s'allume quand la bague Jog est réglée au mode VINYL.

**18. Voyant CDJ**

Il s'allume quand la bague Jog est réglée au mode CDJ.

**19. Sélecteur de plage de commande TEMPO (TEMPO ±6/±10/±16/WIDE)**

À chaque pression sur ce bouton, la plage variable du curseur de réglage de tempo alterne entre ±6 %, ±10 %, ±16 % et WIDE.

**20. Bouton/voyant MASTER TEMPO P. 26**

Quand ce bouton est actionné, la fonction de tempo principal est activée ou désactivée.

**21. Curseur de réglage du tempo**

Lorsque vous le déplacez vers vous (+ vers l'avant), le tempo de la plage augmente; il ralentit si vous écarterez le curseur de vous (– vers l'arrière).

**22. Voyant de réinitialisation de tempo**

Quelle que soit la position du curseur de réglage du tempo, ce voyant s'allume quand le réglage du tempo est sur "0" (tempo normal).

**26. Play/pause indicator**

Lights during playback, and flashes during pause mode.

**27. PLAY/PAUSE button (▶/II) P. 22****28. Cue indicator P. 22**

When a cue point has been set, lights except during search.

Flashes in the pause mode to show that a new cue point can be input.

**29. CUE button**

Cue point setting P. 25

Back cue P. 26

Cue point sampler P. 26

**30. SEARCH buttons (◀◀, ▶▶) P. 23****31. TRACK SEARCH buttons (|◀◀, ▶▶|) P. 24****32. Reverse indicator (REV)**

Lights when **DIRECTION** selector switch is set to reverse [REV].

**33. DIRECTION selector switch (FWD/REV)**

When set to [REV] (near side), reverse play is enabled. P. 32

**34. HOT CUE REC MODE button P. 32**

Switches the function of the **HOT CUE** button (record/call)

- Defaults to call mode when power is first turned on.

**35. HOT CUE button/indicator (A, B, C) P. 32**

When the indicators A, B, C light red, the hot cue point recording mode is enabled for that point. When any of the indicators A, B, C light green (HOT CUE point) or orange (HOT LOOP point), the respective call-up mode is enabled, and if the corresponding button is pressed, playback starts from the set hot cue (loop) point. When an indicator is not lighted, no hot cue (loop) point has been recorded.

**Rear Panel****36. CONTROL connector**

When the accessory control cord is used to connect this connector to the corresponding CONTROL connector on a Pioneer DJ mixer, the DJ mixer can be used to control the CD player for fader start play and back cue.

Also, by connecting this connector to the CONTROL connector on another Pioneer DJ CD player, automatic relay play can be performed. P. 33

**37. AUDIO OUT L, R connectors**

RCA-type analog audio output jacks.

**38. DIGITAL OUT connector**

RCA type coaxial digital output connectors used to connect a DJ mixer or AV amplifier, CD player, etc., equipped with digital input connectors. The digital outputs here support all DJ and other functions, but only audio data is output (without subcodes; CD graphics are not supported).

**39. POWER ■ OFF/■ ON switch****40. AC inlet (AC IN)**

Use the accessory power cord to connect this inlet to a standard AC power outlet.

**Front Panel****41. Memory card indicator P. 34**

This indicator lights with a memory card is loaded and the door is closed, and flashes during memory card access.

- Do not open the door or turn off power while the indicator is flashing.

**42. Memory card door and slot P. 34****43. Forced eject hole P. 21****44. Disc loading slot P. 20****23. Bouton de TEMPO RESET**

Quelle que soit la position du curseur de réglage du tempo, une pression sur ce bouton ramène instantanément le tempo à "0" (tempo normal). Une nouvelle pression sur le bouton annule la réinitialisation.

**24. Affichage de bague Jog P. 19 (71 à 75)****25. Bague Jog (+FWD/-REV) P. 27****26. Voyant Lecture/Pause**

Il s'allume pendant la lecture et clignote en mode Pause.

**27. Bouton PLAY/PAUSE (▶/II) P. 22****28. Voyant de repère P. 22**

Quand un point de repère est défini, il s'allume sauf pendant la recherche. Il clignote en mode Pause pour signaler qu'un nouveau point de repère peut être saisi.

**29. Bouton CUE**

Réglage d'un point de repère P. 25

Retour au point de repère P. 26

Échantillonneur de point de repère P. 26

**30. Boutons SEARCH (◀◀, ▶▶) P. 23****31. Boutons TRACK SEARCH (|◀◀, ▶▶|) P. 24****32. Voyant d'inversion (REV)**

Il s'allume quand le sélecteur **DIRECTION** est réglé pour le sens inverse [REV].

**33. Sélecteur DIRECTION (FWD/REV)**

Lorsqu'il est réglé sur [REV] (côté vers l'avant), la lecture inverse est validée. P. 33

**34. Bouton HOT CUE REC MODE P. 32**

Il fait changer la fonction du bouton **HOT CUE** (enregistrement/rappel).

- La fonction revient au mode Rappel lors de la mise sous tension.

**35. Bouton/voyant HOT CUE (A, B, C) P. 32**

Quand les voyants A, B, C s'allument en rouge, le mode d'enregistrement de point de repérage rapide est validé pour ce point. Si un des voyants A, B, C s'allume en vert (point HOT CUE) ou en orange (point HOT LOOP), le mode de rappel correspondant est validé. Si le bouton correspondant est actionné, la lecture commence à partir de ce point de repérage rapide (ou de boucle). Si un voyant n'est pas allumé, c'est qu'aucun point de repérage rapide (ou de boucle) n'a été enregistré par ce bouton.

**Panneau arrière****36. Connecteur CONTROL**

Quand vous avez utilisé le cordon de commande fourni comme accessoire pour raccorder ce connecteur au connecteur CONTROL correspondant sur un mixeur DJ de Pioneer, le mixeur DJ en question permettra de contrôler le lecteur CD pour la lecture à démarrage en fondu et le retour au point de repérage.

En outre, en raccordant ce connecteur au connecteur CONTROL d'un autre lecteur CD DJ de Pioneer, la lecture à relais automatique est possible. P. 33

**37. Connecteurs AUDIO OUT L, R**

Prises de sortie audio analogiques de type RCA

**38. Connecteur DIGITAL OUT**

Connecteur coaxial de sortie numérique de type RCA, destiné à raccorder un mixeur DJ ou un amplificateur AV, un lecteur CD, etc., muni de connecteurs d'entrée numérique. Ces sorties numériques prennent en compte toutes les fonctions DJ, mais seules les données audio sont fournies (sans sous-codes; les CD graphiques ne sont pas pris en compte).

**39. Interrupteur d'alimentation POWER ■ OFF/■ ON****40. Prise d'alimentation (AC IN)**

Branchez le cordon d'alimentation fourni sur cette prise d'entrée et sur une prise secteur ordinaire.

**Panneau avant****41. Voyant de carte mémoire P. 34**

Ce voyant s'allume quand une carte mémoire est insérée et que le volet est refermé; il clignote au cours de l'accès à la carte mémoire.

- N'ouvrez pas le volet et ne coupez pas l'alimentation pendant que ce voyant clignote.

**42. Volet et fente d'insertion de carte mémoire P. 34****43. Orifice d'éjection forcée P. 21****44. Fente d'insertion du disque P. 20**

## Display Section

## Section d'affichage

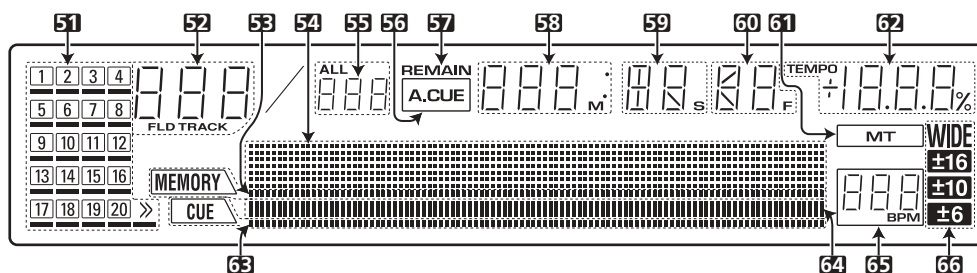
**51. Calendar display (1 to 20, >>)**

The tracks following the currently playing track are lighted. If more than 21 following tracks are set, the >> indicator will light. An underline appears underneath track numbers for which cue points or loops have been set.

**52. Track number/folder number display (TRACK/FLD)**

When playing an audio CD, the [TRACK] indicator lights, and the two-digit track number appears (01 to 99).

When playing MP3, [TRACK] lights and the track number is displayed (01 to 999). During folder search, the [FLD] indicator lights, and a two-digit folder number is displayed (00 to 99).

**53. MEMORY display**

If the currently selected track includes cue memory or loop memory, the [MEMORY] indicator lights and the MEMORY display indicates the relative starting position of the cue or loop. Two dots are used to display 1 point, and even if multiple starting positions are included within a single point, only one point is displayed.

**54. Dot matrix display (100x7 dots)**

The dot matrix is used to display TEXT, WAVE, guides and other information. Text up to 48 characters can be displayed (text longer than 16 characters is scrolled). P. 29

When WAVE display is used, the entire track is scaled so as to fit into the width of the display (100 dots width), with playback level shown across the display.

**55. ALL track number display**

When playing an audio CD, this display shows the total number of tracks on the disc. During MP3 playback, the number of tracks inside the folder is shown.

**56. Auto cue indicator (A.CUE)**

Lights when auto cue is ON.

**57. REMAIN indicator**

This indicator lights to indicate that track's remaining time is being displayed.

**58. Time (minutes) display (M)****59. Time (seconds) display (S)****60. Frame display (F)**

Seventy-five frames equal one second.

**61. Master tempo indicator (MT)**

Lights when the master tempo function is ON.

**62. TEMPO display**

Displays change in playing speed (tempo) caused by movement of the tempo adjust slider.

**63. CUE point indicator**

When a point is recorded in the CUE button or LOOP IN button for the currently selected track, the [CUE] indicator lights and the point's relative starting position is shown in the display (2 lighted dots).

**64. Playing address display**

To provide a quick grasp of the current track's elapsed time and remaining playing time, the entire track is shown as a bar graph scaled over the entire width of the display.

- During elapsed time display, the bar graph's indicator segments turn on from left to right.
- During remaining time display, the bar graph indicator segments turn off from left to right.
- When a track has less than 30 seconds of remaining play time, the graph flashes slowly; when less than 15 seconds remain, the flashing becomes quicker.

**51. Affichage Calendrier (1 à 20, >>)**

Les numéros des plages suivant celle en cours de lecture sont allumés. Si plus de 21 plages sont programmées, le voyant >> s'allume. Un trait apparaît sous le numéro des plages pour lesquelles des points de repère ou des boucles ont été définis.

**52. Affichage du numéro de plage/numéro de dossier (TRACK/FLD)**

A la lecture d'un CD audio, le voyant [TRACK] s'allume et le numéro à 2 chiffres (de 01 à 99) de la plage apparaît.

A la lecture MP3, le voyant [TRACK] s'allume et le numéro de la plage est affiché (de 01 à 999). Pendant la recherche de dossier, le voyant [FLD] s'allume et un numéro de dossier à 2 chiffres (de 00 à 99) est affiché.

**53. Affichage MEMORY**

Si la plage actuellement sélectionnée comporte la mémorisation d'un repère ou d'une boucle, le voyant [MEMORY] s'allume et l'affichage MEMORY indique la position relative de démarrage du repère ou de la boucle. Deux points sont utilisés pour afficher 1 point, et même si plusieurs positions de départ sont incluses dans un seul point, seul un point sera affiché.

**54. Affichage à matrice de points (100 x 7 points)**

Une matrice de points permet d'afficher TEXT, WAVE, les guides et d'autres informations. Un texte comportant jusqu'à 48 caractères peut être affiché (au-delà de 16 caractères, le reste du texte défile). P. 29

A l'emploi de l'affichage WAVE, toute la plage est réduite de manière à convenir à la largeur de l'affichage (largeur de 100 points), le niveau de lecture étant indiqué sur l'affichage.

**55. Affichage du nombre total de plages (ALL)**

A la lecture d'un CD audio, cet affichage indique le nombre total de plages sur le disque. A la lecture MP3, il indique le nombre de plages dans le dossier.

**56. Voyant de repère automatique (A.CUE)**

Il s'allume quand la fonction de repère automatique est activée.

**57. Voyant de durée restante (REMAIN)**

Il s'allume quand la durée de lecture restante sur la plage est affichée.

**58. Affichage horaire (minutes) (M)****59. Affichage horaire (secondes) (S)****60. Affichage de cadres (F)**

Une seconde équivaut à 75 cadres.

**61. Voyant de tempo principal (MT)**

Il s'allume quand la fonction de tempo principal est activée.

**62. Affichage TEMPO**

Il indique le changement de la vitesse de lecture (tempo), provoqué par le mouvement du curseur de réglage de tempo.

**63. Voyant de point CUE**

Quand un point est enregistré par le bouton CUE ou le bouton LOOP IN sur la plage actuellement sélectionnée, le voyant [CUE] s'allume et la position relative de départ de ce point est indiquée sur l'affichage (2 points allumés).

**64. Affichage d'adresse de lecture**

Pour connaître rapidement la durée de lecture écoulée et la durée restante sur la plage actuelle, l'ensemble de la plage est visualisé au moyen d'un graphique à barres, réparti sur toute la largeur de l'affichage.

- Pour l'affichage de durée écoulée, les segments du graphique à barres s'allument de la gauche vers la droite.

**65. BPM display (0 to 360 BPM)**

This display shows the Beats-Per-Minute (BPM) of the currently playing track (detection range 70 to 180 BPM). The automatic BPM counter may be unable to compute the correct BPM for some tracks.

**66. Tempo control range display ( $\pm 6$ ,  $\pm 10$ ,  $\pm 16$ , WIDE)**

Displays the variable range of the tempo adjust slider as selected with the tempo control range selector button.

- Pour l'affichage de la durée restante, les segments du graphique à barres s'éteignent de la gauche vers la droite.
- Quand moins de 30 secondes restent à lire sur une page, le graphique clignote lentement. Le clignotement devient plus rapide quand il reste moins de 15 secondes.

**65. Affichage BPM (0 à 360 BPM)**

Il indique les Battements-par-minute (BPM) de la plage en cours de lecture (plage de détection : 70 à 180 BPM). Sur certaines pages, il se peut que le compteur BPM automatique ne puisse pas calculer la valeur BPM exacte.

**66. Affichage de plage de réglage du tempo ( $\pm 6$ ,  $\pm 10$ ,  $\pm 16$ , WIDE)**

Il indique la plage variable du curseur de réglage du tempo, qui a été choisie par le sélecteur de plage de commande du tempo.

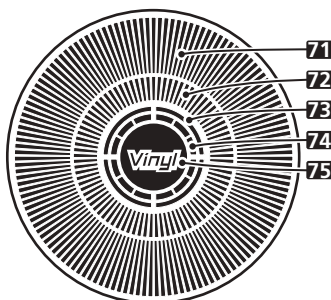
**Jog dial display****Affichage de la bague Jog****71. Operation display**

This display shows the relative playing position, with one revolution equivalent to 135 frames. During playback, the display rotates, and it stops during pause mode.

**72. Cue point position indicator**

Indicates position of cue points.

**73. Audio memory status indicator**

This indicator flashes during audio memory write, and lights when writing has been sufficiently completed. When the indicator is flashing, it may not be possible to record real time cue points, or hot cue points. The indicator also flashes when memory insufficiency occurs due to scratch operation.

**74. Jog touch detection indicator**

In VINYL mode, this indicator lights to indicate that the jog dial surface has been touched.

**75. VINYL mode indicator**

Lights during VINYL mode.

**71. Affichage d'exploitation**

Il indique la position relative de la lecture, une rotation correspondant à 135 cadres. Pendant la lecture, l'affichage tourne et, pendant la Pause, il s'arrête.

**72. Voyant de position du point de repère**

Il signale la position des points de repérage.

**73. Voyant d'état de mémoire audio**

Il clignote pendant l'écriture en mémoire audio et il s'allume quand l'écriture a été achevée suffisamment. Si cet indicateur clignote, il se peut qu'il ne soit pas possible d'enregistrer des points de repère en temps réel ou des points de repère instantanés. L'indicateur clignote aussi quand se produit une insuffisance de mémoire pendant la lecture "scratch".

**74. Voyant de détection tactile de Jog**

En mode VINYL, il s'allume pour signaler que la surface de la bague Jog a été touchée.

**75. Voyant de mode VINYL**

Il s'allume en mode VINYL.

## Loading and Removing Discs

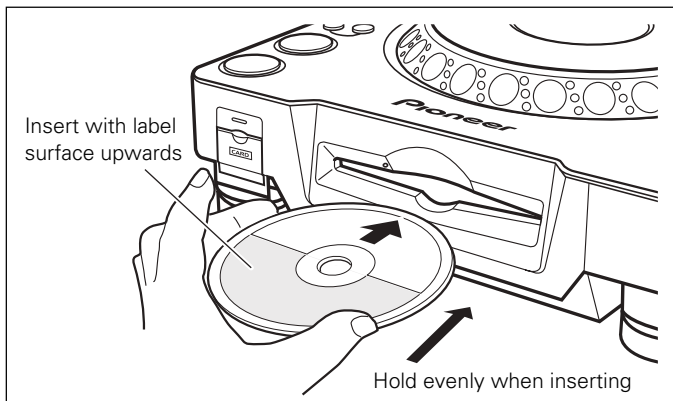

## Insertion et retrait des disques

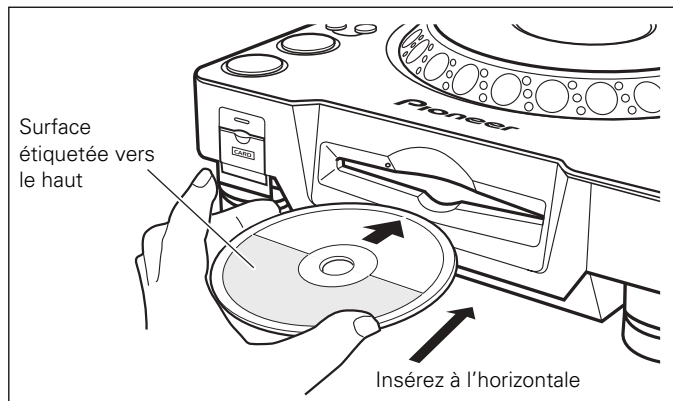

### 1. Set the rear panel POWER switch to ON.

**Do not attempt to force a disc into the slot when the POWER switch is turned OFF, since the disc or loading mechanism may be damaged.**

### 2. Insert the disc into the loading slot.

- Hold the disc with label surface upwards and insert evenly into the front-panel disc loading slot.
- When using 8 cm discs, place the disc into an adaptor first.

**This unit spins at high speed to provide high performance. When playing 8 cm discs with an adaptor, for safety reasons the rotation speed is reduced as a result scratch and reverse speeds will be lower.**

- Only one disc can be loaded at a time. Do not attempt to load two or more discs simultaneously, or to load a second disc when another disc is already loaded.
- When loading a disc, do not apply bending force on the disc, or attempt to force the disc into the mechanism. Also, when the loading mechanism begins to pull the disc into the player or to eject a disc, do not attempt to forcibly override the mechanism's movement, since the disc or loading mechanism may be damaged.

### 3. When the EJECT UNLOCK/LOCK switch is set to [UNLOCK], press the EJECT (▲) button to eject a loaded disc. If the EJECT UNLOCK/LOCK switch is set to [LOCK], during playback press the PLAY/PAUSE (▶/||) button to first stop the disc, then press the EJECT (▲) button. If a cue point has been set, during playback press the CUE button to initiate back cue, then press the EJECT (▲) button to eject the disc.

- When the button is pressed, disc rotation will stop and the disc will be ejected partway from the loading slot.

#### Note:

Do not attempt to press the disc back into the slot while the [EJECT] indicator is lighted. If the disc is pressed back in while the [EJECT] indicator is lighted, the loading mechanism may stop. In this case, press the EJECT (▲) button again, and do not attempt to reload the disc until the [EJECT] indicator has turned OFF.

### 1. Allumez (ON) l'interrupteur POWER du panneau arrière.

**Sous peine de les endommager, n'essayez pas d'insérer de force un disque dans la fente si l'interrupteur POWER est coupé (OFF).**

### 2. Insérez le disque dans la fente de chargement.

- Dirigez la surface étiquetée du disque vers le haut et insérez-le à l'horizontale dans la fente de chargement du panneau avant.
- Pour la lecture d'un disque compact de 8 cm, placez d'abord le disque dans un adaptateur.

**L'appareil tourne à grande vitesse pour assurer de hautes performances. Pour des raisons de sécurité, à la lecture de disques de 8 cm avec un adaptateur, la vitesse de rotation est réduite par suite du scratch et les vitesses inverses seront plus lentes.**

- Un seul disque peut être introduit. N'essayez pas d'insérer simultanément plusieurs disques ou d'en charger un second si un est déjà installé dans le lecteur.
- Au chargement d'un disque, ne le pliez pas et ne forcez pas son insertion dans le mécanisme. De plus, lorsque le mécanisme de chargement commence à attirer le disque à l'intérieur ou de l'éjecter, n'essayez pas de contrecarrer son mouvement, car le disque et le mécanisme pourraient en être endommagés.

### 3. Lorsque le sélecteur EJECT UNLOCK/LOCK est réglé sur [UNLOCK], appuyez sur le bouton EJECT (▲) pour éjecter le disque installé.

**Si le sélecteur EJECT UNLOCK/LOCK est réglé sur [LOCK], pendant la lecture, appuyez sur la touche PLAY/PAUSE (▶/||) pour arrêter d'abord le disque, puis appuyez sur le bouton EJECT (▲). Si un point de repère a été posé, pendant la lecture, appuyez sur la touche CUE pour initier le retour au point de repère, puis appuyez sur le bouton EJECT (▲) pour éjecter le disque.**

- Lorsque le bouton EJECT (▲) est actionnée, la rotation du disque s'arrête et le disque ressort partiellement de la fente de chargement.

#### Remarque :

N'essayez pas de repousser le disque à l'intérieur, alors que le voyant [EJECT] est allumé. Si le disque est repoussé tandis que le voyant [EJECT] est allumé, le mécanisme de chargement peut s'arrêter. Dans ce cas, appuyez à nouveau sur le bouton EJECT (▲) et n'essayez pas de recharger le disque tant que le voyant [EJECT] ne s'est pas éteint.

**Precautions when playing 8 cm CD singles**

- ① When playing 8 cm CD singles, be sure to use an adapter designed for 8 cm CDs. Before loading the disc into the player, confirm that the disc is fastened correctly by the adapter's tabs. If an 8 cm disc is loaded by mistake without an adapter, immediately press the **EJECT** (▲) button and remove the disc. If the disc is not ejected the first time the **EJECT** (▲) button is pressed, press the button again.
- ② Use only 8 cm disc adapters that feature the  logo mark (recommended compatible adapters). When mounting the disc to an adapter, confirm that the disc is able to rotate freely, and is not bent or warped.

**Forced eject function**

If a disc fails to be ejected when the **EJECT** (▲) button is pressed or otherwise when you cannot remove a disc, insert the provided pin into the forced eject hole at the front of the player (see illustration) and press to eject the disc. When using the forced eject function, be sure to following the accompanying precautions.

- ① Turn off the player's power and wait for at least one minute.



**Attempting the forced eject function immediately after turning off the power may cause the following dangers:**

- The disc may be ejected while still rotating, resulting in personal injury.
- The disc may be damaged due to the disc clamp's rotating in an unstable condition.

- ② Use only the provided accessory pin for this procedure (do not use other pointed objects). **The forced eject pin is located on the bottom surface of the player.** When the accessory pin is inserted **fully** into the forced eject hole, the disc will be ejected from the loading slot by about 5 mm to 10mm. It can then be grasped with the fingers and removed.

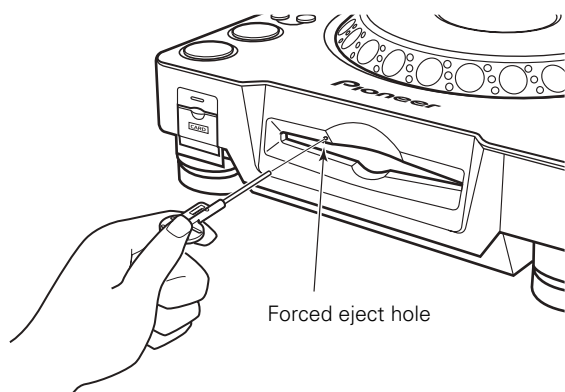
**Précautions à la lecture de CD Singles de 8 cm**

- ① À la lecture de CD singles (disques de 8 cm), utilisez un adaptateur conçu pour ces disques. Avant de placer le disque dans le lecteur, assurez-vous qu'il est bien maintenu par les taquets de l'adaptateur. Si un disque de 8 cm a été introduit par erreur sans son adaptateur, appuyez immédiatement sur le bouton **EJECT** (▲) et retirez le disque. S'il n'est pas éjecté à la première pression sur le bouton **EJECT** (▲), appuyez une nouvelle fois.
- ② Utilisez uniquement un adaptateur de disque 8 cm, portant la marque  (produit standard recommandé). Lors de la mise en place du disque dans l'adaptateur, assurez-vous que le disque tourne librement, sans être plié ou incurvé.

**Fonction d'éjection forcée**

Si un disque ne peut pas être éjecté par pression sur le bouton **EJECT** (▲) ou si vous ne parvenez plus à retirer un disque, insérez la broche fournie dans l'orifice d'éjection forcée sur l'avant du lecteur (voir l'illustration) et appuyez pour faire ressortir le disque.

Si vous avez recours à cette fonction d'éjection forcée, tenez compte des précautions suivantes.

- ① Mettez l'appareil hors tension et attendez au moins une minute.



**Une tentative d'éjection forcée immédiatement après la mise hors tension du lecteur peut entraîner les dangers suivants :**

- Le disque en rotation peut être éjecté, causant des blessures.
- Le disque peut être endommagé du fait de la rotation de son attache en état instable.

- ② Utilisez uniquement la broche fournie comme accessoire pour ce travail. N'employez pas d'objet pointu. **La broche d'éjection forcée est située sur le fond du lecteur.** Lorsque la broche est insérée **à fond** dans l'orifice d'éjection forcée, le disque ressortira de la fente de chargement d'environ 5 mm à 10 mm. Vous pourrez alors le saisir des doigts et le retirer.

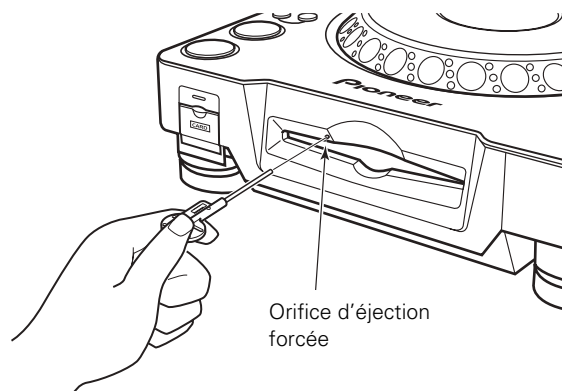



## DJ Player Operation

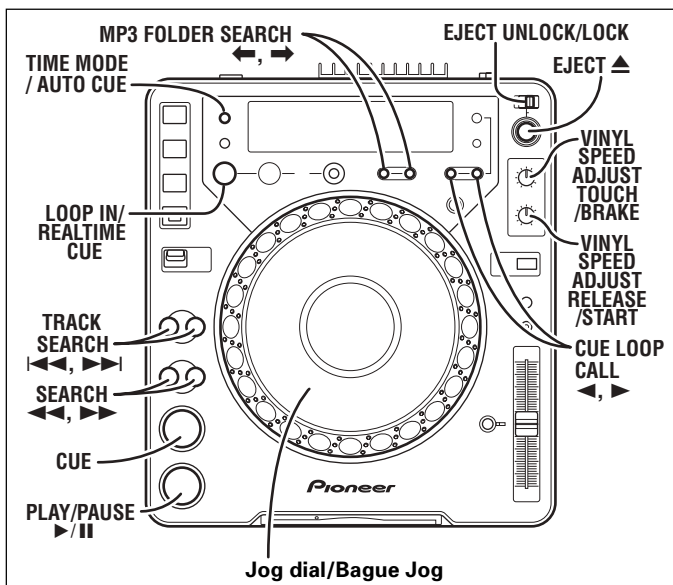

### Auto cueing

This function automatically sets the cue point (P. 25) just before actual sound begins when a disc is loaded, or when performing track search or changing tracks.

If the search continues for ten seconds without finding the point, the cue point is set at the track's beginning.

#### ● Turning auto cueing on and off

Pressing the **TIME MODE/AUTO CUE** button and holding it down for a second or more causes auto cueing to be alternately turned on and off.

When AUTO CUE is on, the **[A.CUE]** indicator will be lit up.

- AUTO CUE on/off status is stored in memory and persists even when the power is turned off.
- It can change the AUTO CUE level.

#### ■ Changing the AUTO CUE level

##### 1. Press the **TIME MODE/AUTO CUE** button for over 5 seconds.

- The display will indicate **[A.CUE-60db]** (in the original state).

##### 2. Press the **CUE LOOP CALL** button (◀, ▶) to change the level.

- It can choose from -36 dB, -42 dB, -48 dB, -54 dB, -60 dB, -66 dB, -72 dB and -78 dB.
- When the **TIME MODE/AUTO CUE** button is pressed or 15 seconds elapses, the level change mode is canceled.
- Even if you turn the power off, the set level will remain in memory.

### Starting playback

#### 1. Insert a disc in the player.

This unit spins discs at high speeds to provide high performance. As a result, disc loading takes a couple of seconds.

#### 2. If auto cueing is on, press the **PLAY/PAUSE** button (▶/||).

- Press the **PLAY/PAUSE** button only after the current time lights in the display. The silent portion at the beginning of the displayed track will be skipped and playback will begin instantaneously from the first bars of the track.
- When jog mode is set to **[VINYL]**, the playback may accelerate slowly until it reaches full speed. (P. "To pause playback").

When one track's playback ends, the next track is cued. The cue indicator (the outer ring on the **CUE** button) lights, and the outer ring on the **PLAY/PAUSE** button flashes to indicate the unit is in the play standby mode.

When the **PLAY/PAUSE** button (▶/||) is pressed, the next track begins its playback.

#### If auto cueing is off, playback will begin automatically from the first track.

- When auto cueing is off, playback will continue after the first track has been played, with all subsequent tracks being played in sequence.

## Utilisation du Lecteur DJ

### Repérage automatique

Cette fonction pose automatiquement le point de repère (P. 25) juste avant que le son réel ne commence quand un disque est installé, ou quand vous effectuez la recherche de plage ou le changement de plages. Si la recherche se poursuit pendant 10 secondes sans trouver de point, le point de repère est posé au début de la plage.

#### ● Activation et désactivation du repérage automatique

Maintenez le bouton **TIME MODE/AUTO CUE** enfoncé pendant 1 seconde ou plus et la fonction de repérage automatique sera alternativement activée et désactivée.

Quand la fonction AUTO CUE est activée, le voyant **[A.CUE]** s'allume.

- L'activation/désactivation de la fonction AUTO CUE est mémorisée et cet état est maintenu, même si l'appareil est mis hors tension.
- Vous pouvez changer le niveau AUTO CUE.

#### ■ Changement du niveau AUTO CUE

##### 1. Appuyez sur le bouton **TIME MODE/AUTO CUE** pendant plus de 5 secondes.

- L'affichage indique **[A.CUE-60db]** (le paramétrage original).

##### 2. Appuyez sur le bouton **CUE LOOP CALL** (◀, ▶) pour changer le niveau.

- Vous pouvez choisir entre -36 dB, -42 dB, -48 dB, -54 dB, -60 dB, -66 dB, -72 dB et -78 dB.
- Quand le bouton **TIME MODE/AUTO CUE** est actionné ou que 15 secondes se sont écoulées, le mode de changement de niveau est annulé.
- Le niveau défini est maintenu en mémoire, même si vous mettez l'appareil hors tension.

### Lancement de la lecture

#### 1. Insérez un disque dans le lecteur.

Pour fournir de hautes performances, cet appareil fait tourner les disques à haute vitesse et, par conséquent, le chargement d'un disque prend quelques secondes.

#### 2. Si le Repérage automatique est activé, appuyez sur le bouton **PLAY/PAUSE** (▶/||).

- Appuyez sur le bouton **PLAY/PAUSE** seulement après que la durée réelle est apparue sur l'affichage. La partie silencieuse au début de la plage affichée sera sautée et la lecture commencera instantanément aux premières mesures sur la plage.
- Quand le mode Jog est réglé sur **[VINYL]**, la lecture peut s'accélérer légèrement jusqu'à atteindre sa pleine vitesse. (P. "Pause de la lecture").

A la fin de la lecture d'une plage, la suivante est repérée. Le voyant de repère (l'anneau extérieur du bouton **CUE**) s'allume, tandis que l'anneau extérieur du bouton **PLAY/PAUSE** clignote pour signaler que l'appareil se trouve en mode Attente de lecture.

Quand le bouton **PLAY/PAUSE** (▶/||) est actionné, la lecture de la plage suivante commence.

#### Si le Repérage automatique est désactivé, la lecture commence automatiquement à la première plage.

- Quand le repérage automatique est désactivé, l'appareil poursuit la lecture des plages successives, après la fin de la première plage.

### Arrêt de la lecture

#### 1. Appuyez sur le bouton **EJECT** (▲) si le sélecteur **EJECT UNLOCK/LOCK** est réglé sur **[UNLOCK]**.

Si le sélecteur **EJECT UNLOCK/LOCK** est réglé sur **[LOCK]**, appuyez sur le bouton **PLAY/PAUSE** (▶/||) pendant la lecture, ou quand un Point de repère a été posé, appuyez sur le bouton **CUE** (point de repère arrière) avant d'appuyer sur le bouton **EJECT** (▲) pour éjecter le disque.

- La lecture s'arrêtera et le disque sera éjecté.
- Notez que le CDJ-1000MK3 ne possède pas de bouton d'arrêt.

## To stop playback

### 1. Press the EJECT button (▲) when the EJECT UNLOCK/LOCK switch is set to [UNLOCK].

When the EJECT UNLOCK/LOCK switch is set to [LOCK], press the PLAY/PAUSE button (▶/II) during playback, or when a Cue point has been set, press the CUE button (back cue) before pressing the EJECT button (▲) to eject the disc.

- Playback will stop and the disc will be ejected.
- Note that the CDJ-1000MK3 does not come with a stop button.

### Resume function

- When the EJECT UNLOCK/LOCK switch is in the [UNLOCK] position, even if the EJECT button is pressed by mistake, if the PLAY/PAUSE button is pressed quickly (before the [EJECT] indicator lights in the display), the unit will revert to the status it was in before the EJECT button was pressed. However, the audio output will stop during that time.
- Following disc eject, if the same disc is reinserted, the unit will return to the same status it was in before the disc was ejected (with exception of loop).
- Following disc eject, if the FOLDER SEARCH button (◀, ▶) or TRACK SEARCH button (◀◀, ▶▶) is pressed, the resume function will be canceled.

## To pause playback

### During playback, press the PLAY/PAUSE button (▶/II).

- The outer rings of the PLAY/PAUSE button and CUE button will flash, and playback will be interrupted.
- If the PLAY/PAUSE button is pressed again, the button's outer ring will light and playback will resume.
- In CDJ mode, broken playback sound will be output even during pause. If you wish for no sound to be output, lower the output level of the audio mixer.
- In VINYL mode, setting the VINYL SPEED ADJUST TOUCH/BRAKE dial modifies the speed of deceleration until playback reaches full pause. Rotating the dial clockwise causes the disc to decelerate slowly before the pause.
- In VINYL mode, setting the VINYL SPEED ADJUST RELEASE/START dial modifies the speed at which the disc accelerates when pause is released until reaching full playback speed. Rotating the dial clockwise causes the disc to accelerate more slowly to full speed.
- After setting the unit to pause, if no subsequent operation is performed for 100 minutes, the disc rotation will automatically stop. In this event, pressing the PLAY/PAUSE button will cause playback to resume.

## Fast forward/Fast reverse

### Press one of the SEARCH buttons (◀◀, ▶▶) during playback.

Press and hold the ▶▶ button for fast forward the disc; press and hold the ◀◀ button for fast reverse.

- When playing MP3, fast forward/fast reverse are supported only for tracks inside the same folder.
- When playing MP3, fast forward/fast reverse times may be slower depending on the track.

### ■ Super-fast search

#### Rotate the jog dial while pressing one of the SEARCH buttons (◀◀, ▶▶).

- Hold down one of the SEARCH buttons (◀◀, ▶▶) while turning the jog dial in the desired direction to enter super-fast forward or super-fast reverse mode.
- The speed of the search operation varies in response to the speed at which the jog dial is turned.
- During super-fast search, the search direction is determined by the direction the jog dial is turned. The direction of the pressed SEARCH button (◀◀, ▶▶) is ignored.
- When the jog dial rotation stops, the unit returns to playback mode.
- When the SEARCH button (◀◀, ▶▶) is released, super-fast search is canceled.
- When playing MP3, fast forward/fast reverse is supported only tracks inside the same folder.
- When playing MP3, fast forward/fast reverse times may be slower depending on the track.

## Fonction de reprise de la lecture

- Quand le sélecteur EJECT UNLOCK/LOCK est réglé sur [UNLOCK], même si le bouton EJECT est actionné par erreur, mais que le bouton PLAY/PAUSE est appuyé rapidement (avant que le voyant [EJECT] ne s'allume sur l'affichage), l'appareil reviendra à l'état d'avant la pression sur le bouton EJECT. Cependant, la sortie audio sera inaudible pendant ce temps.
- Après l'éjection d'un disque, si le même disque est réinséré, l'appareil reviendra à l'état d'avant l'éjection (à l'exception de la boucle).
- Après l'éjection d'un disque, si le bouton FOLDER SEARCH (◀, ▶) ou TRACK SEARCH (◀◀, ▶▶) est actionné, la fonction de reprise de lecture sera annulée.

## Pause de la lecture

### Pendant la lecture, appuyez sur le bouton PLAY/PAUSE (▶/II).

- L'anneau extérieur du bouton PLAY/PAUSE et celui du bouton CUE clignotent, tandis que la lecture est interrompue.
- Si le bouton PLAY/PAUSE est actionné à nouveau, son anneau extérieur s'allume et la lecture reprend son cours.
- En mode CDJ, le son de lecture brisé sera fourni même pendant la pause. Si vous préférez qu'aucun son ne soit fourni, réduisez le niveau sonore du mixeur audio.
- En mode VINYL, le réglage de la bague VINYL SPEED ADJUST TOUCH/BRAKE modifie la vitesse de décélération jusqu'à ce que la lecture arrive à la pause complète. Une rotation de la bague dans le sens horaire fait que le disque réduit lentement la vitesse avant la pause.
- En mode VINYL, le réglage de la bague VINYL SPEED ADJUST RELEASE/START modifie la vitesse à laquelle le disque accélère lorsque la pause est relâchée avant d'atteindre la pleine vitesse. Une rotation de la bague dans le sens horaire fait que le disque accélère plus lentement jusqu'à la pleine vitesse.
- Après réglage de l'appareil en mode Pause, si aucune autre démarche n'est effectuée pendant 100 minutes, la rotation du disque s'arrête automatiquement. Dans ce cas, une pression sur le bouton PLAY/PAUSE fera reprendre la lecture.

## Avance rapide / Recul rapide

### Appuyez sur un des boutons SEARCH (◀◀, ▶▶) pendant la lecture.

Maintenez le bouton ▶▶ enfoncé pour une avance rapide du disque. En revanche, maintenez le bouton ◀◀ enfoncé pour un recul rapide.

- À la lecture de fichiers MP3, l'avance rapide et le recul rapide sont pris en compte uniquement pour les plages à l'intérieur d'une même dossier.
- À la lecture de fichiers MP3, il se peut que, selon les plages, l'avance rapide et le recul rapide soient plus lents.

### ■ Recherche super rapide

#### Tournez la bague Jog en appuyant sur un des boutons SEARCH (◀◀, ▶▶).

- Maintenez enfoncé un des boutons SEARCH (◀◀, ▶▶) en tournant la bague Jog dans le sens souhaité pour passer en mode Avance super rapide ou Recul super rapide.
- La vitesse de la recherche varie en fonction de la vitesse à laquelle la bague Jog est tournée.
- Pendant la Recherche super rapide, le sens de la recherche est déterminé par le sens de la rotation de la bague Jog. Le sens défini par le bouton SEARCH (◀◀, ▶▶) actionné donc est ignoré.
- Quand la rotation de la bague Jog est arrêtée, l'appareil repasse au mode de lecture.
- Quand le bouton SEARCH (◀◀, ▶▶) est relâché, la recherche super rapide est annulée.
- À la lecture de fichiers MP3, l'avance rapide et le recul rapide sont pris en compte uniquement pour les plages à l'intérieur d'un même dossier.
- À la lecture de fichiers MP3, il se peut que, selon les plages, l'avance rapide et le recul rapide soient plus lents.

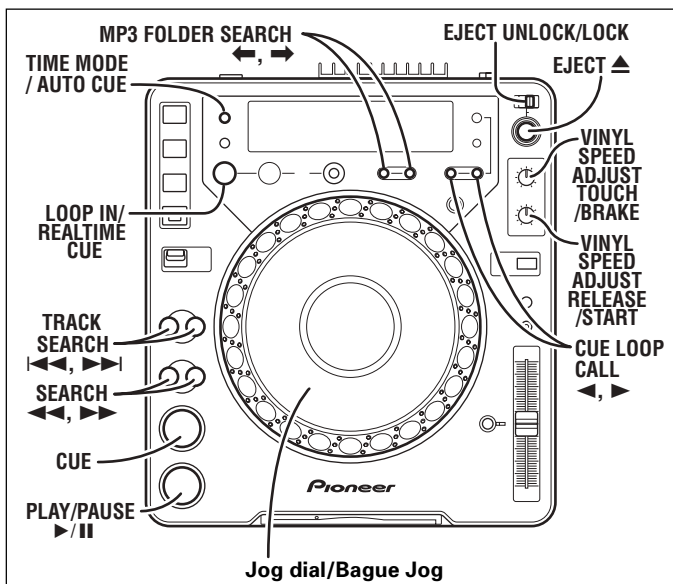

## Track search

Press one of the **TRACK SEARCH** buttons (◀◀, ▶▶).

- Each time the button is pressed, the track search is performed in the direction corresponding to the arrow on the button (during playback of a track, to return to the beginning of the preceding track, press the ◀◀ button twice). During playback of MP3s, the first track found in the direction pressed will be searched, and only those tracks inside the same folder are searched. If folder search is not performed when a CD-ROM is inserted, the tracks in the root directory only are searched. In cases in which there are no tracks in the root directory, playback will start from the track with the lowest number in the folder.
- When the button is held depressed, track search is performed continuously. If the button is held depressed for two seconds or more, the search speed increases.
- By pressing the ◀◀ button twice at the beginning of the first track (Track No.1), the last track will be searched. During playback of MP3s, when the ◀◀ button is pressed at the track with the lowest number, the last track in the same folder will be searched.
- By pressing the ▶▶ button at the last track, the first track (Track No.1) will be searched. During playback of MP3s, when the ▶▶ button is pressed at the last track, the track with the lowest number in the same folder will be searched.

### ■ Super-fast track search

Rotate the jog dial while pressing one of the **TRACK SEARCH** buttons (◀◀, ▶▶).

- To perform super-fast track search, hold the button depressed while rotating the jog dial in the direction you wish to perform the search; super-fast track search will be performed in proportion to the degree of jog dial rotation.
- During super-fast track search, the search direction is determined by the direction of rotation of the jog dial. The direction of the pressed **TRACK SEARCH** button is ignored.
- When the **TRACK SEARCH** button is released, super-fast track search is canceled.

## Folder search (MP3 only)

Folder search is used when searching tracks in a CD-ROM with folder layers.

Press one of the **FOLDER SEARCH** buttons (◀, ▶).

- Every time the **FOLDER SEARCH** button is pressed, the folders will be skipped to the specified direction. The root directory is displayed as folder number [00], folder name [ROOT].
- By holding either of the **FOLDER SEARCH** buttons depressed, folders will be searched continuously. If the button is held for two seconds or more, the search speed increases.
- When reverse search is performed from the lowest-numbered folder, the last folder will be searched.
- When forward search is performed from the last folder on the disc, the lowest-numbered folder will be searched.

## Recherche de plage

Appuyez sur un des boutons **TRACK SEARCH** (◀◀, ▶▶).

- A chaque pression sur le bouton, la recherche de plage s'accomplit dans le sens correspondant à la flèche du bouton (pendant la lecture d'une plage, appuyez deux fois sur le bouton ◀◀ pour revenir au début de la plage précédente). Pendant la lecture de MP3, la première plage trouvée dans le sens actionné sera recherchée et seules les plages à l'intérieur du même dossier seront recherchées. Si la recherche de dossier n'est pas effectuée quand un CD-ROM est inséré, seules les plages du répertoire racine sont recherchées. Au cas où il n'y a pas de plages dans le répertoire racine, la lecture commencera à la plage ayant le plus petit numéro dans le dossier.
- Si le bouton est maintenu enfoncé, la recherche de plage s'accomplit de façon continue. S'il est maintenu pendant 2 secondes, la vitesse de recherche s'accélère.
- Appuyant deux fois sur le bouton ◀◀ au début de la première plage (Plage No. 1), la dernière plage sera recherchée. Pendant la lecture de MP3, si le bouton ◀◀ est actionné à la plage ayant le plus petit numéro, la dernière plage du même dossier sera recherchée.
- En appuyant sur le bouton ▶▶ à la dernière plage, la première plage (Plage No. 1) sera recherchée. Pendant la lecture de MP3, si le bouton ▶▶ est actionné à la dernière plage, celle ayant le plus petit numéro dans le même dossier sera recherchée.

### ■ Recherche super rapide de plage

Tournez la bague Jog tout en appuyant sur un des boutons **TRACK SEARCH** (◀◀, ▶▶).

- Pour effectuer une recherche super rapide de plage, maintenez le bouton enfoncé pendant que vous tournez la bague Jog dans le sens souhaité pour la recherche. La recherche super rapide de plage s'accomplira selon le degré de rotation de la bague Jog.
- Pendant la recherche super rapide de plage, le sens de la recherche est défini par le sens de rotation de la bague Jog. Le sens indiqué par le bouton **TRACK SEARCH** actionné est ignoré.
- Dès que le bouton **TRACK SEARCH** est relâché, la recherche super rapide est annulée.

## Recherche de dossier (MP3 uniquement)

La recherche de dossier s'emploie pour retrouver des plages sur un CD-ROM ayant des dossiers multicouches.

Appuyez sur un des boutons **FOLDER SEARCH** (◀, ▶).

- À chaque pression sur le bouton **FOLDER SEARCH**, les dossiers sont sautés dans le sens spécifié. Le répertoire racine est affiché avec [00] comme numéro de dossier et [ROOT] comme nom de dossier.
- En maintenant enfoncé un des boutons **FOLDER SEARCH**, les dossiers sont successivement recherchés. Si le bouton est enfoncé 2 secondes ou davantage, la vitesse de recherche accélère.
- Lorsqu'une recherche en arrière est effectuée à partir du dossier ayant le plus petit numéro, le même dossier sera recherché.
- Lorsqu'une recherche en avant est effectuée à partir du dernier dossier sur le disque, le dossier ayant le plus petit numéro sera recherché.
- Les dossiers sans plages lisibles (dossiers vierges) seront ignorés et le dossier suivant sera recherché.

### ■ Recherche super rapide de dossier

Tournez la bague Jog tout en appuyant sur un des boutons **FOLDER SEARCH** (◀, ▶).

- En tournant la bague Jog dans le sens de recherche souhaité tout en appuyant sur un des boutons **FOLDER SEARCH**, les numéros de dossier seront recherchés, selon le sens de la rotation de la bague Jog.
- Pendant la recherche super rapide de plage, le sens de la recherche est défini par le sens de rotation de la bague Jog. Le sens indiqué par le bouton **FOLDER SEARCH** actionné est ignoré.
- Dès que le bouton **FOLDER SEARCH** est relâché, la recherche super rapide est annulée.

- Folders with no playable tracks (empty folders) will be ignored, and the next folder will be searched.

### ■ Super-fast folder search

#### Rotate the jog dial while pressing one of the FOLDER SEARCH buttons (◀, ▶).

- By turning the jog dial in the intended search direction while pressing either of the **FOLDER SEARCH** buttons, folder numbers will be searched corresponding to the direction of rotation of the jog dial.
- During super-fast folder search, the search direction is determined by the direction the jog dial is rotated. The direction indicated by the pressed **FOLDER SEARCH** button is ignored.
- When the **FOLDER SEARCH** button is released, super-fast folder search is canceled.

## Cue point settings

Once a cue point has been stored in memory, during playback it can be used to place the player in a state where it is ready to begin playback from the cueing position by pressing the **CUE** button.

### ■ Setting the cue point in the CDJ mode

1. **During playback, press the PLAY/PAUSE button (▶/||) to pause playback at the point you wish to begin playback.**
2. **Search for the precise position of the cue point.**

- **Using frame numbers to specify cue points.**

Cue points may be specified in 1-frame units (where 75 frames are equivalent to 1 second).

Use the jog dial or the **SEARCH** button (◀◀, ▶▶) to advance frames. One rotation of the jog dial is equivalent to 135 frames; when the **SEARCH** button is pressed, the player advances 1 frame in the specified direction.

- **Listen to the sound at the current frame to determine the cue point.**

Turn the jog dial slowly and then return it to just before the point from which you wish to begin playback. (The cue point thus defined will consist of that point directly after the sound which can be heard during a cueing pause.)

3. **Press the CUE button when you reach the desired frame number or hear the sound at the point from which you wish to begin cueing.**

- The sound will mute and the current time will appear in the display, indicating that the cue point has been stored to memory.
- When a new cue point is stored in memory the previous setting will be erased.

#### [Amending the cue point]

1. **During playback, press the CUE button.**
  - The player will return to the specified cue point.
2. **Press one of the SEARCH buttons (◀◀, ▶▶) to set to audible pause mode.**
3. **In the CDJ mode, to set the cue point, go through steps 2 and 3 as mentioned above.**

### ■ Setting the cue point in the VINYL mode

1. **During playback, when playback reaches the desired cue point, either press and hold the surface of the jog dial, or press the PLAY/PAUSE button (▶/||) to pause playback.**
2. **While continuing to press the surface of the jog dial, rotate it to return playback to the audio point just before the point you wish playback to begin.**
3. **When the audio is at the desired cue point, press the CUE button while continuing to press on the surface of the jog dial.**
  - Cue point memory setting is completed when the current time lights in the display.
  - When a new cue point is stored in memory the previous setting will be erased.

#### [Amending the cue point]

1. **During playback, press the CUE button.**
  - The player will return to the specified cue point.
2. **In the VINYL mode, to set the cue point, go through steps 2 and 3 as mentioned above.**
  - The **SEARCH** buttons (◀◀, ▶▶) can now be used to modify the cue point, in the same way as for the CDJ mode.

## Réglage d'un point de repère

Une fois qu'un point de repère a été mémorisé, à la lecture, il peut servir pour placer le lecteur dans un état tel qu'il sera prêt à entamer la lecture au point en question dès que le bouton **CUE** sera actionné.

### ■ Réglage d'un point de repère en mode CDJ

1. **Pendant la lecture, appuyez sur le bouton PLAY/PAUSE (▶/||) pour interrompre la lecture au point où vous souhaitez la recommencer.**

2. **Recherchez la position exacte du point de repère.**

- **Emploi des numéros de cadre pour spécifier un point de repère.**

Un point de repère peut être spécifié en unité de 1 cadre (sachant qu'une seconde équivaut à 75 cadres).

Utilisez la bague Jog ou le bouton **SEARCH** d'avance ou de recul (◀◀, ▶▶) pour passer parmi les cadres. Une rotation de la bague Jog équivaut à 135 cadres. Quand le bouton **SEARCH** est actionné, le lecteur avance d'un cadre dans le sens spécifié.

- **Ecoutez le son au cadre actuel afin de déterminer le point de repère.**

Tournez lentement la bague Jog, puis ramenez-la juste avant le point où vous souhaitez commencer la lecture. (Le point de repère ainsi défini sera le point directement après le son audible pendant une pause de repérage.)

3. **Appuyez sur le bouton CUE quand vous arrivez au nombre de cadres souhaité ou que vous entendez le son au point à partir duquel vous souhaitez commencer le repérage.**

- Le son sera mis en sourdine et le temps actuel apparaîtra sur l'affichage, signalant que le point de repère a été mémorisé.
- Le fait de placer un nouveau point de repère en mémoire efface le précédent.

#### [Modification d'un point de repère]

1. **Pendant la lecture, appuyez sur le bouton CUE.**
  - Le lecteur repassera au point de repère spécifié.
2. **Appuyez sur un des boutons SEARCH (◀◀, ▶▶) pour passer au mode de pause audible.**
3. **En mode CDJ, pour poser un point de repère, effectuez les étapes 2 et 3 mentionnées ci-avant.**

### ■ Réglage d'un point de repère en mode VINYL

1. **Pendant la lecture, quand vous arrivez au point de repère souhaité, ou bien appuyez et maintenez la surface de la bague Jog, ou bien appuyez sur le bouton PLAY/PAUSE (▶/||) pour interrompre la lecture.**
2. **Tout en maintenant la pression sur la surface de la bague Jog, tournez-la pour ramener la lecture au point audio juste avant celui où vous souhaitez commencer la lecture.**
3. **Quand le son est au point de repère souhaité, appuyez sur le bouton CUE tout en continuant d'appuyer sur la surface de la bague Jog.**

- La mémorisation du point de repère est terminée quand l'heure actuelle s'allume sur l'affichage.
- Le fait de mémoriser un nouveau point de repère a pour conséquence d'effacer le précédent.

#### [Modification d'un point de repère]

1. **Pendant la lecture, appuyez sur le bouton CUE.**
  - Le lecteur repassera au point de repère spécifié.
2. **En mode VINYL, pour poser un point de repère, effectuez les étapes 2 et 3 mentionnées ci-avant.**
  - Les boutons **SEARCH** (◀◀, ▶▶) peuvent désormais servir pour modifier le point de repère, comme dans le cas du mode CDJ.

### ■ Repérage en temps réel

**Pendant la lecture, appuyez sur le bouton LOOP IN/ REALTIME CUE au point de repérage souhaité.**

- Ce point sera alors enregistré comme nouveau point de repère.

### ■ Realtime cue

During playback, press the LOOP IN/REALTIME CUE button at the desired cue point.

- This point will then be recorded as the new cue point.

### ■ Checking cue points (Cue point sampler)

After setting a cue point, hold the CUE button depressed.

- As long as the CUE button is held depressed, the sound at the set cued point can be heard.
- During cue point sampler, if the CUE button is released, back cue will be performed to the set cue point.
- In the case of MP3, cue point sampler can be performed only within the same folder.

### ■ Returning to a Cue point (Back cue)

1. During playback, press the CUE button.

- The player will return to the specified cue point.

2. Press the PLAY/PAUSE button (▶/||).

- Playback will begin immediately from the specified cue point.
- In the case of MP3, back cue can be performed within the same folder. So long as the cue point is not overwritten, it will remain in memory after folder search as well.

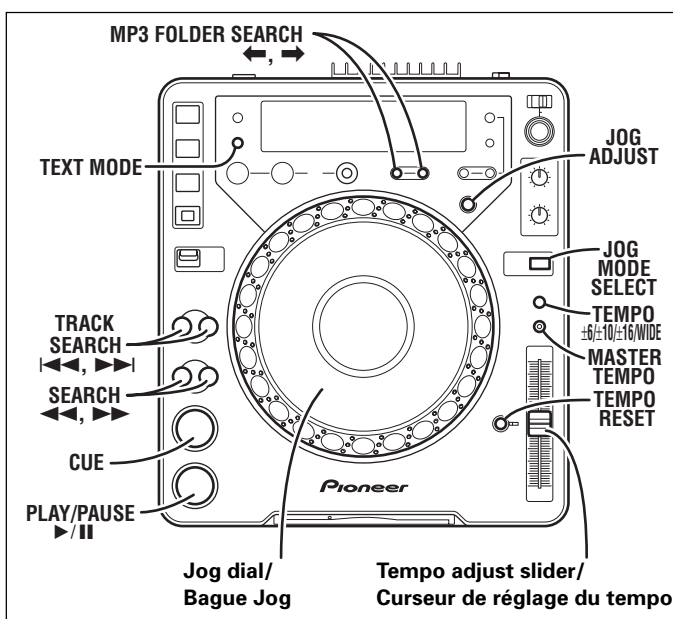

## To change the playing speed

Move the tempo adjust slider forward or back.

When moved toward the user (+) the playing speed (tempo) becomes faster, and when moved away (-) the playing speed becomes slower.

- The degree of change in tempo is shown on the display.
- Even when changing the tempo, the pitch (key) can be kept stable (see section below, "Applying master tempo").

### ■ Selecting the range of tempo adjustment

Press the TEMPO ±6/±10/±16/WIDE button.

Each time the button is pressed the tempo adjust slider's variable range alternates in the order ±6 %/±10 %/±16 %/WIDE. When ±6 % is selected, the unit of change is 0.02 %; when ±10 % is selected, the unit of change is 0.05 %; when ±16 % is selected, the unit of change is 0.05 %, and when WIDE is selected, the unit of change is 0.5 %.

- The variable setting value is shown on the display.
- The variable range in the WIDE setting is as follows:
  - With CD play: ±100 %
  - With MP3 play: +70 % to -100 %
- When power is first turned on, the setting defaults to ±10 %.
- At -100 %, playback stops.

### ■ Tempo Reset

Press the TEMPO RESET button.

The tempo reset indicator lights and the tempo change ratio becomes "0" (normal tempo) regardless of the position of the tempo adjust slider.

- If the TEMPO RESET button is pressed again, the reset is canceled (tempo change ratio reverts to that set with the tempo adjust slider).
- When power is first turned on, this function defaults to OFF.

### ■ Vérification des points de repère (Échantillonnage de point de repère)

Après avoir posé un point de repère, maintenez le bouton CUE enfoncé.

- Tant que le bouton CUE est maintenu enfoncé, le son au point de repère choisi est audible.
- Pendant l'échantillonnage de point de repère, si le bouton CUE est relâché, un repérage arrière s'accomplit jusqu'au point choisi.
- Dans le cas de fichiers MP3, l'échantillonnage de point de repère est possible seulement à l'intérieur d'un même dossier.

### ■ Retour à un point de repère (Repérage arrière)

1. Pendant la lecture, appuyez sur le bouton CUE.

- Le lecteur revient au point de repère spécifié.

2. Appuyez sur le bouton PLAY/PAUSE (▶/||).

- La lecture commence immédiatement à partir du point de repère spécifié.
- Dans le cas de MP3, le repérage arrière est possible à l'intérieur du même dossier. Tant que le point de repère n'est pas réécrit, il subsiste en mémoire, même après la recherche sur le dossier.

## Changement de la vitesse de lecture

Déplacez le curseur de réglage du tempo vers l'avant ou l'arrière.

Lors d'un déplacement vers vous (+), la vitesse de lecture (tempo) accélère; elle ralentit lors d'un déplacement vers l'arrière (-).

- Le degré de changement du tempo est indiqué sur l'affichage.
- Même quand le tempo est modifié, la hauteur tonale (clé) peut être maintenue (voir ci-après sous "Application du tempo principal").

### ■ Sélection de la plage de réglage du tempo

Appuyez sur le bouton TEMPO ±6/±10/±16/WIDE.

À chaque pression sur le bouton, la plage variable du curseur de réglage de tempo alterne dans l'ordre : ±6 %/±10 %/±16 %/WIDE. Quand ±6 % est sélectionné, l'unité de changement est de 0,02 %, quand ±10 % est sélectionné, l'unité est de 0,05 %, quand ±16 % est sélectionné, l'unité est 0,05 % et quand WIDE est sélectionné, l'unité est de 0,5 %.

- La valeur variable du réglage est indiquée sur l'affichage.
- La plage variable du réglage WIDE s'établit comme suit :
  - A la lecture d'un CD : ±100 %
  - A la lecture MP3 : de +70 % à -100 %
- Lors de la première mise sous tension, le réglage revient par défaut à ±10 %.
- À -100 %, la lecture s'arrête.

### ■ Réinitialisation du tempo

Appuyez sur le bouton TEMPO RESET.

Le voyant de réinitialisation du tempo s'allume et le taux de changement du tempo devient "0" (tempo normal), quelle que soit la position du curseur de réglage du tempo.

- Si le bouton TEMPO RESET est actionné à nouveau, la réinitialisation est annulée (le taux de changement du tempo repasse à la valeur définie par le curseur de réglage du tempo).
- Lors de la première mise sous tension, cette fonction est désactivée (OFF) par défaut.

## Application du tempo principal

Appuyez sur le bouton MASTER TEMPO pendant la lecture.

Le bouton MASTER TEMPO et le voyant [MT] s'allument. La vitesse (tempo) peut alors être changée au moyen du curseur de réglage de tempo, mais la hauteur tonale (clé) ne change pas.

- La qualité sonore sera dégradée du fait du traitement numérique.
- Lors de la première mise sous tension, cette fonction est désactivée (OFF) par défaut.

## Applying master tempo

### Press the MASTER TEMPO button during playback.

The **MASTER TEMPO** button and the [MT] indicator light. The speed (tempo) can now be changed using the tempo adjust slider but the pitch (key) does not change.

- Sound quality will be degraded when subjected to digital processing.
- When power is first turned on, this function defaults to OFF.

## Jog dial functions

### 1. Pitch bend: Rotate jog dial during playback.

(When the jog mode is set to [VINYL], touch only the sides of the jog dial. If the top surface is touched a different function is performed.)

- In proportion to the amount of rotation, the playback speed is accelerated (FWD+) or decelerated (REV-). When in the reverse mode, the playback speed accelerates when the dial is rotated in the REV- direction, and decelerates when rotated in the FWD+ direction.
- When dial rotation is stopped, playback reverts to the previous speed.

### 2. Scratch play: Rotate jog dial during playback.

See "Scratch play" in the Advanced Operations.

### 3. Frame search: Rotate jog dial during pause.

When jog mode is set to [CDJ], the audible pause mode is enabled and when set to [VINYL], inaudible pause is performed; the CD audio is played at a speed corresponding to the speed of jog dial rotation.

- The pause position will change in units of 1 frame.
- One rotation of the jog dial corresponds to 1.8 seconds of CD playback (135 frames).

### 4. Spin play: Rotate jog dial during playback or pause.

See "Spin play" in the Advanced Operations.

### 5. Super-fast search: Rotate jog dial during playback, while holding SEARCH button depressed.

To perform high-speed search, hold the **SEARCH** button (◀▶) depressed while rotating the jog dial in the desired direction of search; high-speed search will be performed in proportion to the degree of jog dial rotation.

- The speed of the search operation varies in response to the speed at which the jog dial is turned.
- The search is performed in the direction of jog dial rotation, without regard to which **SEARCH** button is pressed.
- When dial rotation is stopped, playback returns to normal.
- When the **SEARCH** button is released, this mode is canceled.
- When playing MP3, fast forward/fast reverse can be performed only within the same folder.

### 6. Super-fast track search: Rotate jog dial while holding TRACK SEARCH button depressed.

To perform high-speed track search, hold the **TRACK SEARCH** button (◀▶) depressed while rotating the jog dial in the desired direction of search; high-speed track search will be performed in proportion to the amount of jog dial rotation.

- The search is performed in the direction of jog dial rotation, without regard to which **TRACK SEARCH** button is pressed.
- When the **TRACK SEARCH** button is released, this mode is canceled.
- When playing MP3, search is performed only within the same folder.

### 7. Super-fast folder search: Rotate jog dial while holding FOLDER SEARCH button depressed (during MP3 play).

To perform super-fast folder search, hold the **FOLDER SEARCH** button (◀▶) depressed while rotating the jog dial in the desired direction of search; super-fast folder search will be performed in proportion to the amount of jog dial rotation.

- The search is performed in the direction of jog dial rotation, without regard to which **FOLDER SEARCH** button is pressed.
- When the **FOLDER SEARCH** button is released, this mode is canceled.

#### Note:

The surface of the jog dial is equipped with a built-in switch; do not rest objects on the dial or subject it to strong forces. Do not set drinks on the surface, since a spill could enter the mechanism and cause malfunctions.

## Fonctions de la bague Jog

### 1. Changement de hauteur tonale : Rotation de la bague Jog pendant la lecture.

(Quand la bague Jog est réglée sur [VINYL], touchez seulement les bords de la bague Jog. Si la surface supérieure est touchée, une autre fonction sera exécutée.)

- En proportion du degré de rotation, la vitesse de lecture accélère (FWD+) ou ralentit (REV-). En mode inverse, la vitesse de lecture accélère quand la bague est tournée dans le sens REV- et elle ralentit si la bague est tournée dans le sens FWD+.
- Quand la rotation de la bague est arrêtée, la lecture repasse à la vitesse antérieure.

### 2. Lecture Scratch : Rotation de la bague Jog pendant la lecture.

Voir sous [Lecture "Scratch"] parmi les "Démarches évoluées".

### 3. Recherche de cadre : Rotation de la bague Jog pendant la pause.

Quand la bague Jog est réglée sur [CDJ], le mode Pause audible est validé et quand elle est réglée sur [VINYL], c'est la Pause inaudible qui est validée. Le CD audio est lu à une vitesse correspondant à la vitesse de rotation de la bague Jog.

- La position Pause fait changer en unité d'1 cadre.
- Une rotation de la bague Jog correspond à 1,8 seconde de lecture d'un CD (135 cadres).

### 4. Lecture Spin : Rotation de la bague Jog pendant la lecture ou la pause.

Voir sous [Lecture "Spin"] parmi les "Démarches évoluées".

### 5. Recherche super rapide : Rotation de la bague Jog pendant la lecture, avec maintien du bouton SEARCH enfoncé.

Pour effectuer une recherche super rapide, maintenez le bouton **SEARCH** (◀▶) enfoncé pendant la rotation de la bague Jog dans le sens souhaité pour la recherche. La recherche à vitesse rapide s'accomplit en proportion du degré de rotation de la bague Jog.

- La vitesse de la recherche varie en fonction de la vitesse à laquelle la bague Jog est tournée.
- La recherche s'accomplit dans le sens de la rotation de la bague Jog, quel que soit le bouton **SEARCH** enfoncé.
- Quand la rotation de la bague s'arrête, la lecture repasse à la normale.
- Quand le bouton **SEARCH** est relâché, ce mode est annulé.
- A la lecture MP3, l'avance rapide/recul rapide est possible seulement à l'intérieur du même dossier.

### 6. Recherche super rapide de plage : Rotation de la bague Jog avec maintien du bouton TRACK SEARCH enfoncé.

Pour effectuer une recherche de plage super rapide, maintenez le bouton **TRACK SEARCH** (◀▶) enfoncé pendant la rotation de la bague Jog dans le sens souhaité pour la recherche. La recherche à vitesse rapide s'accomplit en proportion du degré de rotation de la bague Jog.

- La recherche s'accomplit dans le sens de la rotation de la bague Jog, quel que soit le bouton **TRACK SEARCH** enfoncé.
- Quand le bouton **TRACK SEARCH** est relâché, ce mode est annulé.
- A la lecture MP3, la recherche est possible seulement à l'intérieur du même dossier.

### 7. Recherche super rapide de dossier : Rotation de la bague Jog avec maintien du bouton FOLDER SEARCH enfoncé (à la lecture MP3).

Pour effectuer une recherche de dossier super rapide, maintenez le bouton **FOLDER SEARCH** (◀▶) enfoncé pendant la rotation de la bague Jog dans le sens souhaité pour la recherche. La recherche super rapide de dossier s'accomplit en proportion du degré de rotation de la bague Jog.

- La recherche s'accomplit dans le sens de la rotation de la bague Jog, quel que soit le bouton **FOLDER SEARCH** enfoncé.
- Quand le bouton **FOLDER SEARCH** est relâché, ce mode est annulé.

#### Remarque :

La surface de la bague Jog comporte un interrupteur intégré. Ne posez pas d'objets sur la bague et ne la forcez pas. Ne placez pas de boissons sur sa surface, car un liquide renversé s'infiltrerait dans l'appareil et provoquerait des défaillances.

## Jog sensitivity adjustment

By rotating the **JOG ADJUST** dial, the sensation of resistance felt when rotating the jog dial can be adjusted.

### Rotate JOG ADJUST dial.

- When rotated clockwise, resistance increases.
- When rotated counterclockwise, resistance decreases.
- Adjust the setting within the scale's gray zone to set the jog dial sensation equivalent to that of the CDJ-1000MK2.

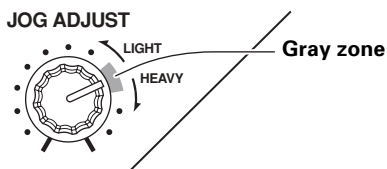

## Réglage de la sensibilité de la bague Jog

En tournant la bague **JOG ADJUST**, vous pouvez ajuster la sensation, ressentie lors de la rotation de la bague Jog.

### Rotation de la bague JOG ADJUST.

- Lors d'une rotation dans le sens horaire, la résistance augmente.
- Lors d'une rotation dans le sens antihoraire, la résistance diminue.
- Effectuez le réglage dans la zone grise de l'échelle, afin d'obtenir une sensation équivalente à celle du CDJ-1000MK2.

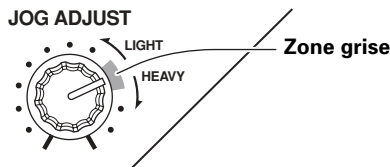

## Mixing different tracks

(Example: Mix track B with currently playing track A from the main speakers.)

- Connect player CD1 to the DJ mixer's CH1, and connect player CD2 to CH2.
  - Raise the TRIM, CHANNEL FADER, and MASTER LEVEL settings appropriately so that sound is produced from player CD1.
- Set the DJ Mixer's CROSS FADER slider at its left side (CH1).**
    - Track A is heard from speakers.
  - Load a CD on player CD2.**
  - Press the TRACK SEARCH buttons (◀◀, ▶▶) on player CD2 to find and select track B.**
  - Set the DJ Mixer's MONITOR SELECTOR button CH2 to ON.**
  - Rotate the DJ Mixer's MONITOR LEVEL so that track B can be heard from the headphones.**
    - Only track A is heard from the main speakers.
  - Set cueing for track B on the headphones.**
    - With player CD2 in the playback mode, press the **PLAY/PAUSE** button (▶/||) to hear the point you wish to cue.
      - When the jog mode is set to [CDJ], the unit will enter audible pause mode (sound can be heard); when set to [VINYL], the unit will enter inaudible pause mode (no sound can be heard).
    - Rotate player CD2's jog dial and search for the track's cue point (first beat).
    - When you have settled on the cue point, press the **CUE** button on player CD2.
      - The player's sound will be muted and cueing will be completed.
  - Simultaneously press player CD2's PLAY/PAUSE button (▶/||) when track A is heard from the speakers.**
    - Only track A will be heard from the main speakers.
    - Track B will be heard from the headphones.
  - Move the tempo adjust slider to match the tempo (BPM=Beat Per Minutes) of tracks A and B.**

Move the tempo adjust slider of player CD2 so that the BPM of track B matches those of track A.

    - When the two BPM rates match, the BPM synchronization is complete.
  - Press the CUE button on player CD2.**
    - Player CD2 will enter pause mode at the cue point.
  - As soon as track A is heard from the speakers, press the PLAY/PAUSE button (▶/||) on player CD2.**
    - Track B begins playing.
  - While checking the sound on the headphones, gradually move the DJ Mixer's CROSS FADER slider from left to right side (CH2).**
    - The sound of track A from the speakers will steadily become mixed with the sound of track B.
    - When the DJ Mixer's CROSS FADER slider has moved all the way to the right side, the sound heard from the speaker will have changed from track A to track B, and the operation is complete.

## Mixage de plages différentes

(Exemple : Mixage de la plage B avec la plage A actuellement en cours de lecture via les haut-parleurs principaux)

- Raccordez le lecteur CD1 sur la borne CH1 du mixeur DJ et raccordez le lecteur CD2 sur CH2.
  - Élevez les réglages TRIM, CHANNEL FADER et MASTER LEVEL de façon appropriée de sorte que le son soit produit à partir du lecteur CD1.
- Réglez le curseur CROSS FADER du mixeur DJ à son côté gauche (CH1).**
    - La plage A est audible par les haut-parleurs.
  - Installez un CD dans le lecteur CD2.**
  - Appuyez sur les boutons TRACK SEARCH (◀◀, ▶▶) du lecteur CD2 pour localiser et sélectionner la plage B.**
  - Réglez le sélecteur MONITOR SELECTOR CH2 du mixeur DJ sur ON.**
  - Tournez la bague MONITOR LEVEL du mixeur DJ de sorte que la plage B soit audible par les haut-parleurs.**
    - Seule la plage A sera audible par les haut-parleurs principaux.
  - Définissez le repérage pour la plage B par le casque d'écoute.**
    - Le lecteur CD2 étant en mode de lecture, appuyez sur le bouton **PLAY/PAUSE** (▶/||) pour entendre le point à choisir comme repère.
      - Lorsque le mode Jog est réglé sur [CDJ], l'appareil passe en mode Pause audible (le son peut être entendu); lors d'un réglage sur [VINYL], l'appareil passe au mode Pause inaudible (aucun son n'est perçu).
    - Tournez la bague Jog du CD2 et recherchez le point de repère de la plage (première mesure).
    - Quand vous avez défini le point de repère, appuyez sur le bouton **CUE** du lecteur CD2.
      - Le son du lecteur CD2 sera mis en sourdine et le repérage sera terminé.
  - Appuyez simultanément sur le bouton PLAY/PAUSE (▶/||) du CD2 quand la plage A est audible par les haut-parleurs.**
    - Seule la plage A sera audible par les haut-parleurs principaux.
    - La plage B sera audible par le casque d'écoute.
  - Déplacez le curseur de réglage du tempo de manière à convenir au tempo (BPM = Battement par minute) des plages A et B.**

Déplacez le curseur de réglage du tempo du lecteur CD2 de telle sorte que la valeur BPM de la plage B corresponde à celle de la plage A.

    - Quand les deux valeurs BPM correspondent, la synchronisation BPM est terminée.
  - Appuyez sur le bouton CUE du lecteur CD2.**
    - Le lecteur CD2 se place en mode Pause au point de repère.
  - Dès que la plage A est audible par les haut-parleurs, appuyez sur le bouton PLAY/PAUSE (▶/||) du lecteur CD2.**
    - La lecture de la plage B commence.
  - En vérifiant le son par le casque d'écoute, déplacez progressivement le curseur CROSS FADER du mixeur DJ de la gauche vers la droite (CH2).**
    - Le son de la plage A provenant des haut-parleurs sera progressivement mélangé au son de la plage B.
    - Quand le mixeur CROSS FADER du mixeur DJ est déplacé à fond vers le côté droit, le son entendu par les haut-parleurs aura changé de la plage A à la plage B et l'opération sera achevée.

## ■ Long mix play

If the BPM rates match, mixing of tracks A and B will sound good even if the CROSS FADER slider is in the middle position.

## ■ Fader start play

Using the cross fader start function of a Pioneer DJ mixer, step 10 above can be eliminated for even simpler mixing. In addition, when the CROSS FADER slider is returned to its original position, the status returns to that in step 9 (player CD2 at its cue point), so that you can repeat the same play as many times as you like.

## About the WAVE display

The WAVE display shows the changes in a track's bass beat (bass drum, etc.), thus allowing the DJ to understand where breaks and end points come in the track. When the **TEXT MODE** button is set for WAVE display, the selected track is shown rescaled to fit within the full range (100 points) of the display.

- After a track change, some time is required before the entire track's WAVE display can be shown. By prerecording desired tracks' WAVE patterns on a memory card, the next time the track is played its WAVE pattern can be displayed instantly (☞ P. 35).
- If a track's low-frequency beat changes are too low in volume, the break points in the track may not be displayed properly.
- If a search or pause operation is performed during the time the waveform is being read, the waveform will not be displayed properly.
- Read-ahead of the WAVE pattern is not possible during MP3 playback.

## About TEXT display

When the **TEXT MODE** button is used to select TEXT display, the display shows CD-TEXT, including the names of tracks, albums, and artists. During MP3 playback, the display shows ID3 tag track name (if no ID3 tag is recorded, the display shows the file name) /ID3 tag album name/ ID3 tag artist name.

- Each item can display up to 48 characters of text; text longer than 16 characters is scrolled.
- Text may include alphanumeric characters and some symbols.
- If no text is available, the **[NO TEXT]** message will be displayed.

When a track name is selected in TEXT display, the [♪] icon will be displayed followed by the track name (with MP3, the ID3 tag's title name or file name will be displayed).

Also, during MP3 play, the bit rate will be displayed following the track name.

♪ **CDJ-1000MK3 [128 Kbps]**

When an album name is selected in TEXT display, the [🎧] icon will be displayed followed by the album name.

🎧 **Pioneer**

When an artist name is selected in TEXT display, the [👤] icon will be displayed followed by the artist's name.

👤 **Pioneer PRO DJ**

When folder search is performed with MP3, the folder name is displayed during the search.

**Pioneer DJ**

## ■ Lecture à mixage prolongé

Si les valeurs du taux BPM correspondent, le mixage des plages A et B paraîtra bon, même si le curseur CROSS FADER est à la position intermédiaire.

## ■ Lecture à départ en fondu

En faisant appel à la fonction de départ en fondu croisé d'un mixeur DJ de Pioneer, l'étape 10 ci-dessus peut être supprimée, afin de simplifier le mixage. De plus, quand le curseur CROSS FADER est ramené à sa position originale, l'état repasse à celui de l'étape 9 ci-dessus (le lecteur CD2 étant à son point de repère), de sorte que vous pouvez répéter la même lecture autant de fois que vous le souhaitez.

## À propos de l'affichage WAVE

L'affichage WAVE indique les changements intervenus dans les basses d'une plage (grosse caisse, etc.), ce qui permet au DJ de savoir où des pauses et des points finaux arrivent sur une plage. Quand le bouton **TEXT MODE** est réglé pour l'affichage WAVE, la plage sélectionnée est modifiée de manière à être visible sur toute la plage (100 points) de l'affichage.

- Après un changement de plage, un certain temps est requis avant que l'affichage WAVE de toute la plage soit visible. En pré-enregistrant les motifs WAVE des plages souhaitées sur une carte mémoire, leur motif WAVE sera affiché instantanément lors de leur lecture (☞ P. 35).
- Si les changements des battements de basse fréquence d'une plage ont un volume trop bas, il se peut que les points de coupure ne soient pas affichés correctement.
- Si une recherche ou une pause est exécutée pendant la lecture d'une forme d'onde, il se peut que celle-ci ne soit pas affichée correctement.
- Une lecture préalable du motif WAVE n'est pas possible pendant la lecture des fichiers MP3.

## À propos de l'affichage TEXT

Lorsque le bouton **TEXT MODE** a sélectionné l'affichage TEXT, l'affichage indique le CD-TEXT, y compris les noms des plages, des albums et des artistes. Pendant la lecture MP3, l'affichage indique le nom de la plage de l'étiquette ID3 (si aucune étiquette ID3 n'est enregistrée, l'affichage indique le nom de fichier) / le nom d'album de l'étiquette ID3 / le nom d'artiste de l'étiquette ID3.

- Chaque rubrique peut afficher jusqu'à 48 caractères de texte. Au-delà de 16 caractères, le texte défile.
- Le texte peut être composé de caractères alphanumériques et de quelques symboles.
- Si aucun texte n'est disponible, le message **[NO TEXT]** apparaît.

Quand un nom de plage est sélectionné sur l'affichage TEXT, l'icône [♪] apparaîtra, suivie du nom de plage (avec un fichier MP3, le nom de titre ou le nom de fichier de l'étiquette ID3 sera affiché).

De plus, pendant la lecture MP3, le débit binaire sera affiché après le nom de plage.

♪ **CDJ-1000MK3 [128 Kbps]**

Quand un nom d'album est sélectionné sur l'affichage TEXT, l'icône [🎧] apparaîtra, suivie du nom d'album.

🎧 **Pioneer**

Quand un nom d'artiste est sélectionné sur l'affichage TEXT, l'icône [👤] apparaîtra, suivie du nom d'artiste.

👤 **Pioneer PRO DJ**

Quand une recherche de dossier est exécutée sur fichiers MP3, le nom du dossier est affiché au cours de la recherche.

**Pioneer DJ**



## Advanced Operations

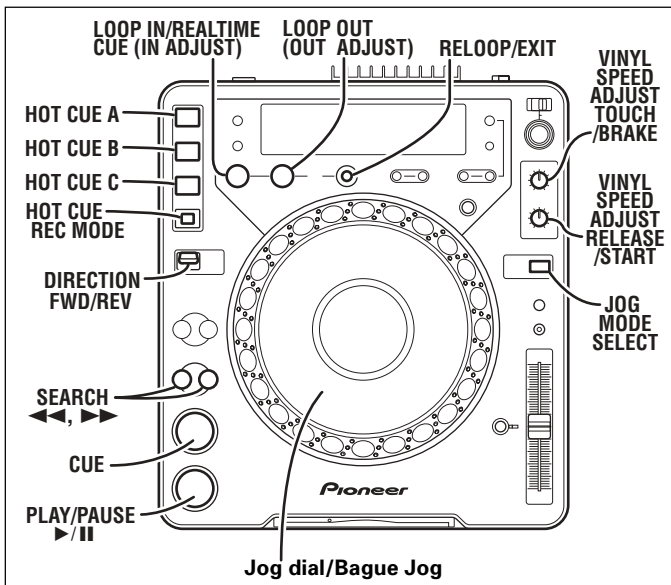

### Scratch play

When jog mode is set to [VINYL], pressing the top surface of the jog dial and turning it causes playback to occur in proportion to the speed and direction of jog dial rotation.

1. Press the JOG MODE SELECT button so the [VINYL] indicator lights.
  2. During playback, press the top surface of the jog dial.
    - Playback will slow and stop (the deceleration time until full stop ["response characteristics"] can be set separately). If the jog dial is rotated before playback decelerates to full stop, sound will stop, and playback will then be performed in response to the direction and speed of jog dial rotation in step 3.
  3. Rotate the jog dial in the direction and at the speed you wish playback to be performed.
    - Playback will be heard in the direction and speed proportional to the jog dial rotation.
  4. Remove hand from jog dial.
    - Playback will either acceleration or decelerate to return to its status before the jog dial was touched (the acceleration/deceleration time until playback returns to its previous condition ["response characteristics"] can be set separately).
- **How to set the deceleration response characteristics (time required for playback to decelerate to full stop when jog dial surface is pressed):**

Rotate the VINYL SPEED ADJUST TOUCH/BRAKE dial.

- This dial allows you to adjust the slowdown in speed (response characteristics) until playback stops.
- This is the same setting as the deceleration speed adjustment used when the PLAY/PAUSE button (▶/II) is pressed in VINYL mode to temporarily pause playback (☞ P. 23).

- **How to set reacceleration response characteristics (time required for playback to return to previous speed when hand is removed from jog dial surface):**

Rotate the VINYL SPEED ADJUST RELEASE/START dial.

- This dial allows you to adjust the slowdown or increase in speed until playback returns to normal playback (response characteristics).
- This is the same setting as the acceleration speed adjustment used when the PLAY/PAUSE button (▶/II) is pressed in VINYL mode to resume playback (☞ P. 23).

## Démarches évoluées

### Lecture "Scratch"

Lorsque le mode Jog est réglé sur [VINYL], une pression sur la surface supérieure de la bague Jog et sa rotation feront que la lecture s'accomplira en proportion de la vitesse et du sens de rotation de la bague Jog.

1. Appuyez sur le sélecteur JOG MODE SELECT de sorte que le voyant [VINYL] s'allume.
2. Pendant la lecture, appuyez sur la surface supérieure de la bague Jog.
  - La lecture ralentit et s'arrête (la durée de décélération jusqu'à l'arrêt complet ["les caractéristiques de réponse"] peut être ajustée indépendamment). Si la bague Jog est tournée avant que la lecture ne ralentisse jusqu'à l'arrêt complet, le son s'arrête et la lecture s'accomplit alors selon le sens et la vitesse de rotation de la bague Jog, définis à l'étape 3.
3. Tournez la bague Jog dans le sens et à la vitesse souhaités pour la lecture.
  - La lecture sera audible dans le sens et la vitesse, en proportion de la rotation de la bague Jog.
4. Retirez la main de la bague Jog.
  - La lecture accélère ou ralentit pour revenir à l'état d'avant le toucher sur la bague Jog (la durée de l'accélération / décélération jusqu'au retour de la lecture à son état antérieur ["les caractéristiques de réponse"] peut être ajustée indépendamment).

- **Pour régler les caractéristiques de réponse de décélération (durée requise pour que la lecture ralentisse jusqu'à l'arrêt complet quand la surface de la bague Jog est touchée):**

Faites tourner la bague VINYL SPEED ADJUST TOUCH/BRAKE.

- Cette bague vous permet d'ajuster la vitesse de ralenti (caractéristiques de réponse) jusqu'à l'arrêt de la lecture.
- Il s'agit du même réglage que celui de la vitesse de décélération, utilisé quand le bouton PLAY/PAUSE (▶/II) est utilisé en mode VINYL pour interrompre temporairement la lecture (☞ P. 23).

- **Pour régler les caractéristiques de réponse de réaccélération (durée requise pour que la lecture retrouve sa vitesse antérieure quand la main est retirée de la surface de la bague Jog):**

Faites tourner la bague VINYL SPEED ADJUST RELEASE/START.

- Cette bague vous permet d'ajuster la vitesse de ralenti ou d'accélération (caractéristiques de réponse) jusqu'au retour de la lecture à sa vitesse normale.
- Il s'agit du même réglage que celui de la vitesse de décélération, utilisé quand le bouton PLAY/PAUSE (▶/II) est utilisé en mode VINYL pour interrompre temporairement la lecture (☞ P. 23).

### Lecture "Spin"

Pendant la lecture en mode VINYL, appuyez sur la surface de la bague Jog ou appuyez sur le bouton PLAY/PAUSE (▶/II) pour interrompre la lecture, puis tournez rapidement la bague Jog. La lecture s'accomplira dans le sens et à la vitesse proportionnels au sens et à la vitesse de rotation de la bague Jog, même si vous retirez la main de la bague Jog.

### Freinage

- Pendant la lecture en mode VINYL, si vous appuyez sur le bouton PLAY/PAUSE (▶/II) pour interrompre la lecture, le son ralentit selon la vitesse de freinage, définie par la bague VINYL SPEED ADJUST TOUCH/BRAKE.
- Lorsque le bouton PLAY/PAUSE (▶/II) est actionné une nouvelle fois pour reprendre la lecture, le son accélère jusqu'à la vitesse, définie par la bague VINYL SPEED ADJUST RELEASE/START.

## Spin play

During playback in **VINYL** mode, either press the surface of the jog dial or press the **PLAY/PAUSE** button (▶/||) to pause playback, then rotate the jog dial quickly; playback will occur in the direction and at a speed proportional to the direction and speed of jog dial rotation, even if you then release your hand from the jog dial.

## Braking

- During playback in **VINYL** mode, if the **PLAY/PAUSE** button (▶/||) is pressed to pause playback, the sound decelerates at the braking speed set with the **VINYL SPEED ADJUST TOUCH/BRAKE** dial.
- When the **PLAY/PAUSE** button (▶/||) is pressed once again to resume playback, the sound accelerates at the speed set with the **VINYL SPEED ADJUST RELEASE/START** dial.

## Loop playback

### ■ Defining a loop

1. Press the **PLAY/PAUSE** button (▶/||) to begin playback.
2. During playback or pause, press the **LOOP IN/REALTIME CUE** button.
  - This operation is not required if a prerecorded cue point has already been set as the loop start point.
3. When playback reaches the desired loop-out point, press the **LOOP OUT** button.
  - Playback will begin between the loop-in and loop-out points.
  - During MP3 play, the loop can be set only between points set within the same track.
  - When the loop has been set, the **RELOOP/EXIT** button lights.

### ■ To cancel a loop

During loop playback, press the **RELOOP/EXIT** button.

- When the playback reaches the loop-out point, it will continue normally, without returning to the loop-in point.

### ■ To change a loop-in point

1. During loop play, press the **LOOP IN/REALTIME CUE (IN ADJUST)** button.
  - The display will show the in-point time; the **LOOP IN/REALTIME CUE** button will change to quick flashing, while the **LOOP OUT** button light will go out.
2. Press the **SEARCH** button (◀◀, ▶▶) or rotate the jog dial.
  - The loop-in point will change in one-frame increments. The permissible range for adjusting an in point is  $\pm 30$  frames, and it must be set before any out point.
  - In the case of MP3, adjustment of loop positions is possible only within the same track where cue points are set.
  - Loop-in point cannot be modified during reverse play and scratch play.
  - When the **LOOP IN/REALTIME CUE** button is pressed or 30 seconds elapses, the adjustment mode is canceled and loop play resumes.

### ■ To change a loop-out point

1. During loop play, press the **LOOP OUT (OUT ADJUST)** button.
  - The display will show the out-point time; the **LOOP OUT** button will change to quick flashing, while the **LOOP IN/REALTIME CUE** button light will go out.
2. Press the **SEARCH** button (◀◀, ▶▶) or rotate the jog dial.
  - The loop-out point will change in one-frame increments.
  - The loop-out point cannot be moved to a position before the loop-in point.
  - In the case of MP3, adjustment of loop positions is possible only within the same track where cue points are set.
  - Loop-out point cannot be modified during reverse play and scratch play.
  - When the **LOOP OUT** button is pressed or 30 seconds elapses, the adjustment mode is canceled and loop play resumes.

## Lecture à boucle

### ■ Définition d'une boucle

1. Appuyez sur le bouton **PLAY/PAUSE** (▶/||) pour lancer la lecture.
2. Pendant la lecture ou la pause, appuyez sur le bouton **LOOP IN/REALTIME CUE**.
  - Cette démarche n'est pas requise si un point de repère préenregistré a déjà été défini comme point de début de boucle.
3. Quand la lecture arrive au point souhaité pour la fin de boucle, appuyez sur le bouton **LOOP OUT**.
  - La lecture s'accomplit entre les points initial et final de la boucle.
  - Pendant la lecture MP3, une boucle peut être définie uniquement par deux points situés sur la même page.
  - Quand une boucle a été définie, le bouton **RELOOP/EXIT** s'allume.

### ■ Annulation d'une boucle

Pendant la lecture d'une boucle, appuyez sur le bouton **RELOOP/EXIT**.

- Quand la lecture arrive au point final de la boucle, elle continue normalement, sans revenir au point initial de la boucle.

### ■ Changement du point initial d'une boucle

1. Pendant la lecture à boucle, appuyez sur le bouton **LOOP IN/REALTIME CUE (IN ADJUST)**.
  - L'affichage indique le temps au point initial. Le bouton **LOOP IN/REALTIME CUE** clignote rapidement, tandis que le bouton **LOOP OUT** s'éteint.
2. Appuyez sur le bouton **SEARCH** (◀◀, ▶▶) ou tournez la bague Jog.
  - Le point initial de boucle changera par paliers d'un cadre. La plage autorisée pour le réglage d'un point initial est de  $\pm 30$  cadres et le point initial doit être posé avant tout point final.
  - Dans le cas d'un fichier MP3, le réglage des positions d'une boucle est possible uniquement à l'intérieur de la plage où les points de repère sont posés.
  - Le point initial de boucle ne peut pas être modifié pendant la lecture inverse et la lecture "scratch".
  - Quand le bouton **LOOP IN/REALTIME CUE** est actionné ou que 30 secondes se sont écoulées, le mode de réglage est annulé et la lecture à boucle reprend son cours.

### ■ Changement du point final d'une boucle

1. Pendant la lecture à boucle, appuyez sur le bouton **LOOP OUT (OUT ADJUST)**.
  - L'affichage indique le temps au point final. Le bouton **LOOP OUT** clignote rapidement, tandis que le bouton **LOOP IN/REALTIME CUE** s'éteint.
2. Appuyez sur le bouton **SEARCH** (◀◀, ▶▶) ou tournez la bague Jog.
  - Le point final de boucle changera par paliers d'un cadre.
  - Le point final de boucle ne peut pas être déplacé à un endroit précédant le point initial.
  - Dans le cas d'un fichier MP3, le réglage des positions d'une boucle est possible uniquement à l'intérieur de la plage où les points de repère sont posés.
  - Le point final de boucle ne peut pas être modifié pendant la lecture inverse et la lecture "scratch".
  - Quand le bouton **LOOP OUT** est actionné ou que 30 secondes se sont écoulées, le mode de réglage est annulé et la lecture à boucle reprend son cours.

## ■ To return to a loop (Reloop)

During playback after leaving a loop, press the RELOOP/EXIT button.

- Playback will return to the loop-in point of the previously set loop, and loop play will resume.
- In the case of MP3 playback, reloop cannot be performed to a folder different from the one currently selected.
- Reloop cannot be performed when the RELOOP/EXIT button is not lighted.

## To perform hot cue

Up to three hot-cue points (A, B, C, including loop data) can be set in advance. In this way, playback can be started from either of those points instantly.

### ■ Setting hot-cue points

1. Press the HOT CUE REC MODE button so that HOT CUE A, B, C buttons are lighted red.
2. During playback or pause, press the desired button (A, B, C) at the point you wish to set as a hot cue in that button.
  - The pressed button will flash red for 2 seconds, and the position and playback header data at that point will be recorded. When the button is pressed during loop playback, the data for the currently playing loop will be recorded. The playback direction is not recorded.
  - While data is being recorded, it is not possible to record data to other HOT CUE buttons, input cue points, or perform search or scratch.
  - When a memory card is loaded, the newly stored hot cue points will automatically be backed up to the memory card. (P. 35)
  - If hot cue points are stored while performing scratch, the playback may temporarily stop.

### ■ Beginning hot cue

1. Press the HOT CUE REC MODE button so that the HOT CUE A, B, C buttons' indicators are lighted either green or orange.
  - Buttons containing hot cue points will light green.
  - Buttons containing loop data will light orange.
  - Buttons containing no hot cue points will remain unlighted.
2. During playback, pause, or cue standby, press the button (A, B, or C) in which the desired start point has been set.
  - Playback will start instantly based on the data set in the button.
  - When loop data has been recorded to a HOT CUE button, loop play will start instantly.
  - Loop data recorded in a HOT CUE button produces a loop independent from any loops set with the LOOP IN/REALTIME CUE and LOOP OUT buttons; the RELOOP/EXIT button can be used to cancel the loop, and LOOP OUT (OUT ADJUST) button can be used to edit the loop-out point, and those edited modifications are directly applied to the data recorded in the HOT CUE button.
  - In the case of MP3 playback, hot cue playback cannot be performed on any loop that overlaps multiple folders.
  - When inserting a CD or memory card, it is possible to restore the hot cue points previously recorded to the memory card (P. 36).

## Reverse play

Set the DIRECTION FWD/REV switch to the [REV] position.

The [REV] indicator will light and playback will begin in the reverse direction.

- Playback acceleration/deceleration produced with jog dial rotation will operate in reverse.
- During reverse playback, it is not possible to create new loops or to edit loop-out points.
- If track search or loop play are performed, the audio memory status indicator (jog dial display) will flash for 1 to 2 seconds, and scratch/reverse operations may be temporarily disabled.
- In the case of MP3, reverse play that overlaps multiple folders is not possible.
- During MP3 play, reverse playback may not occur immediately with some tracks.

## ■ Retour à une boucle (Rebouclage)

Pendant la lecture, après avoir quitté une boucle, appuyez sur le bouton RELOOP/EXIT.

- La lecture reviendra au point initial de boucle de la boucle préalablement définie et la lecture à boucle s'accomplira.
- Dans le cas de la lecture MP3, un rebouclage n'est pas possible sur un dossier différent de celui qui est actuellement sélectionné.
- Un rebouclage n'est pas possible si le bouton RELOOP/EXIT n'est pas allumé.

## Pour effectuer un repérage instantané (Hot Cue)

Un maximum de trois points de repère instantané (A, B, C, y compris des données de boucle) peuvent être définis à l'avance. Il est alors possible de commencer instantanément la lecture à partir d'un de ces points.

### ■ Définition des points de repère instantané

1. Appuyez sur le bouton HOT CUE REC MODE de sorte que les boutons HOT CUE A, B, C s'allument en rouge.
2. Pendant la lecture ou la pause, appuyez sur le bouton souhaité (A, B, C) à l'endroit où vous souhaitez programmer un point de repère par ce bouton.
  - Le bouton actionné clignote en rouge pendant 2 secondes; la position et les données de départ de lecture à ce point sont enregistrées. Si le bouton est actionné pendant une lecture à boucle, ce sont les données de la boucle en cours de lecture qui seront enregistrées. Le sens de la lecture n'est pas enregistré.
  - Pendant l'enregistrement des données, il n'est pas possible d'enregistrer des données pour d'autres boutons HOT CUE, de saisir des points de repère ou d'effectuer une recherche ou une lecture Scratch.
  - Si une carte mémoire est installée, les nouveaux points de repère instantané enregistrés seront automatiquement sauvegardés sur la carte mémoire. (P. 35)
  - Si des points de repère instantané sont enregistrés pendant une lecture Scratch, il se peut que la lecture s'arrête temporairement.

### ■ Lancement à repérage instantané

1. Appuyez sur le bouton HOT CUE REC MODE de sorte que les voyants des boutons HOT CUE A, B, C s'allument en vert ou en orange.
  - Les boutons contenant des points de repère instantané s'allument en vert.
  - Les boutons contenant des données de boucle s'allument en orange.
  - Les boutons ne contenant pas de points de repère instantané restent éteints.
2. Pendant la lecture, la pause ou l'attente à point de repère, appuyez sur le bouton (A, B ou C) par lequel le point de départ souhaité a été posé.
  - La lecture commence à l'instant, à partir des données mémorisées par le bouton.
  - Si des données de boucle ont été enregistrées par un bouton HOT CUE, la lecture à boucle commence instantanément.
  - Les données de boucle enregistrées par un bouton HOT CUE forment une boucle, indépendamment de toute autre boucle, définie par les boutons LOOP IN/REALTIME CUE et LOOP OUT. Le bouton RELOOP/EXIT peut servir pour annuler une boucle, tandis que le bouton LOOP OUT (OUT ADJUST) permet d'éditer le point final de boucle. Ces modifications sont directement appliquées aux données mémorisées par le bouton HOT CUE.
  - En cas de lecture MP3, une lecture à repère instantané ne peut pas être exécutée sur une boucle, chevauchant sur plusieurs dossiers.
  - En faisant appel à un CD ou une carte mémoire, il est possible de rétablir des points de repère instantané préalablement enregistrés sur la carte mémoire (P. 36).

## About fader start play

When the accessory control cord is used to connect this unit's **CONTROL** jack to the corresponding CONTROL jack on a Pioneer DJ mixer, moving the mixer's channel fader causes the CUE standby on the CD player to be released, thus instantly starting playback. The mixer's cross fader can also be used to control fader start on the player. Also, when the fader lever is returned to its original position, the player can be made to return to its cue point (back cue). For details regarding connection, [P. 13](#).

## Relay play using two players

When the accessory control cord is used to connect the CONTROL jacks of this player and another Pioneer CDJ series CD player, the two players can be made to perform automatic relay play ([P. 14](#)).

- Set the two players' auto cue function to ON (the [A.CUE] indicator lights in the display).
  - Set your audio mixer's fader control to its center position.
1. **Begin playback on the first player.**
  2. **When the currently playing track finishes, the second player automatically begins playback.**
  3. **The first player then pauses at the beginning of the its next track in the CUE standby mode.**
    - This process is repeated automatically, alternating playback on both players.
    - By exchanging the disc on the waiting player and cueing it to a desired track, you can play a continuing series of desired tracks from different discs.
    - By setting a cue point on the waiting player, it is possible to start from playback from a specifically desired point on a track ([P. 25](#) "Cue point settings").

### Note:

- **Relay play may not occur properly if both players' audio output connectors are not connected to the same audio mixer.**
- **If the power is disconnected to the currently operating player, the waiting player may start playback in some cases.**
- **Since the control cords require different connections, it is not possible to combine fader start and relay play simultaneously.**

## Lecture inversée

### Réglez le sélecteur DIRECTION FWD/REV à la position [REV].

Le voyant [REV] s'allume et la lecture commence dans le sens inverse.

- L'accélération / décélération produite par la rotation de la bague Jog agit en sens inverse.
- Pendant la lecture inversée, il n'est pas possible de créer de nouvelles boucles ou des points finaux de boucle.
- Si la recherche de plage ou la lecture de boucle est exécutée, l'indicateur d'état de la mémoire (affichage de bague Jog) clignote pendant 1 à 2 secondes et il se peut que les opérations Scratch/Inversion soient temporairement invalidées.
- En cas de lecture MP3, une lecture inverse chevauchant sur plusieurs dossiers n'est pas possible.
- Pendant la lecture MP3, il se peut que la lecture inverse ne s'accomplisse pas immédiatement avec certaines plages.

## À propos de la lecture à départ en fondu

Lorsque le câble de commande fourni comme accessoire raccorde la prise **CONTROL** de cet appareil et la prise CONTROL correspondante d'un mixeur DJ de Pioneer, le déplacement du levier de fondu de canal sur le mixeur libérera le mode Attente CUE sur le lecteur CD, ce qui lancera immédiatement la lecture. Le fondu croisé du mixeur permet aussi de contrôler le départ en fondu sur le lecteur. En outre, si le levier de fondu est ramené à sa position originale, le lecteur peut être ramené à son point de repère (retour au point de repère). Pour plus de détails sur le branchement, [P. 13](#).

## Lecture à relais entre deux lecteurs

Lorsque le câble de commande fourni comme accessoire est utilisé pour raccorder les prises CONTROL de ce lecteur et d'un autre lecteur CD Pioneer de série CDJ, les deux appareils peuvent effectuer une lecture à relais automatique ([P. 14](#)).

- Activez (ON) la fonction de repère automatique des deux lecteurs. Le voyant [A.CUE] s'allume sur l'écran d'affichage.
  - Réglez la commande de fondu du mixeur audio à sa position centrale.
1. **Lancez la lecture sur le premier lecteur.**
  2. **Quand la plage en cours s'achève, le second lecteur commence automatiquement sa lecture.**
  3. **Ensuite, le premier lecteur passe en mode Pause au début de sa plage suivante et se place en mode Attente CUE.**
    - Ce processus se répète automatiquement, alternant entre les deux lecteurs.
    - En changeant le disque sur le lecteur en attente et en le réglant à la plage souhaitée, vous pouvez effectuer la lecture en continu d'une série de plages, provenant de disques différents.
    - En définissant un point de repère sur le lecteur en attente, il est possible de lancer la lecture à partir d'un point particulier d'une plage. ([P. 25](#) "Réglage d'un point de repère")

### Remarques :

- **Il se peut que la lecture à relais ne fonctionne pas correctement si les connecteurs de sortie audio des deux lecteurs ne sont pas raccordés sur le même mixeur audio.**
- **Si l'alimentation du lecteur en train de fonctionner est coupée, il se peut que, dans certains cas, la lecture commence sur le lecteur en attente.**
- **Comme les câbles de commande nécessitent des connexions différentes, il n'est pas possible de combiner simultanément le départ en fondu et la lecture à relais.**

## Operations Using Memory Cards

### Using memory cards

This player supports the use of SD memory cards or MultiMedia Cards for the recording of disc identification data, cue point data, loop point data, and hot cue data.

- ★ SD memory cards must be formatted in accordance with "SD Memory Card Specifications Part2 FILE SYSTEM SPECIFICATION Version 1.0" (commercially purchased SD memory cards are factory formatted to the above standards). Unformatted cards cannot be used (the [UNFORMAT] message will be displayed).
- ★ Memory cards formatted on computers or in digital cameras may not be usable with this player.

- ★ MultiMedia Cards (MMC) formatted on the CDJ-1000 or CDJ-1000MK2 have the following limitations:
  - MP3 data cannot be recorded.
  - Loop data set in hot cues cannot be recorded.
  - It is not possible to use a computer to copy or backup the cards.
  - When recording loop points, a single loop point requires two points of memory area.
  - The cards cannot be reformatted in this unit.

### To protect important data (SD memory card)

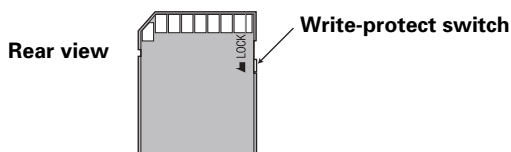

- Set the write-protect switch to the [LOCK] position to prevent further writing to the card. Return the switch to its original position if you wish to record further data on the card.

### Loading a memory card

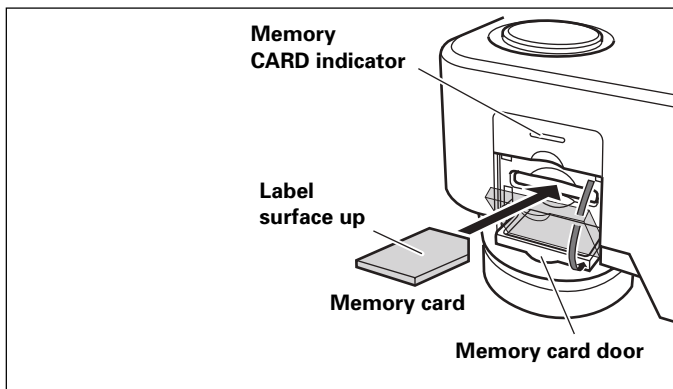

Open the memory card door, and insert the memory card, label side up and with the beveled edge toward the front. Insert the card slowly, holding it flat, and push it in until it stops. Shut the memory card door. The display will show [SD CARD] (for cards conforming to the SD memory card standard) or [CDJ CARD] (for cards formatted with the CDJ-1000 or CDJ-1000MK2), followed by the number of discs recorded on the card.

#### ● Removing the memory card

Open the memory card door and wait until the **CARD** indicator lamp goes out, then press in the memory card slightly and allow it to eject; grasp the end of the card and pull out carefully.

## Opérations utilisant des cartes mémoire

### Utilisation des cartes mémoire

Ce lecteur autorise l'emploi de cartes mémoire SD ou de cartes MultiMedia pour l'enregistrement de données, concernant l'identification d'un disque, les points de repère, les points d'une boucle ou les repères de départ instantané.

- ★ Les cartes mémoire doivent être formatées conformément aux "Spécifications Carte Mémoire SD, 2e partie FILE SYSTEM SPECIFICATION, Version 1,0". (Les cartes mémoire SD vendues dans le commerce sont formatées selon les normes ci-dessus.) Des cartes non formatées ne sont pas utilisables (le message [UNFORMAT] s'affiche).
- ★ Il se peut que des cartes mémoire formatées sur des ordinateurs ou des appareils photo numériques ne soient pas utilisables avec ce lecteur.

- ★ Les cartes MultiMedia (MMC) formatées sur le CDJ-1000 ou le CDJ-1000MK2 présentent les limitations suivantes :
  - Des données MP3 ne peuvent pas être enregistrées.
  - Les données de boucle définies comme Points de départ instantané ne peuvent pas être enregistrées.
  - L'emploi d'un ordinateur pour copier ou sauvegarder les cartes n'est pas possible.
  - A l'enregistrement de points de boucle, un seul point de boucle nécessite deux points sur la zone de mémoire.
  - Les cartes ne peuvent pas être formatées sur cet appareil.

### Pour protéger vos données importantes (Carte mémoire SD)

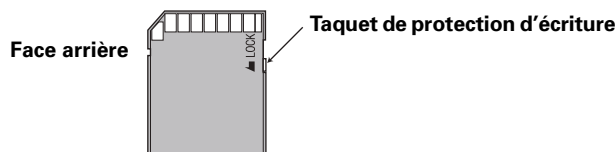

- Glissez le taquet de protection d'écriture à la position [LOCK] pour interdire toute nouvelle écriture sur la carte. Ramenez le taquet à sa position originale si vous souhaitez ajouter ou modifier les données.

### Insertion d'une carte mémoire

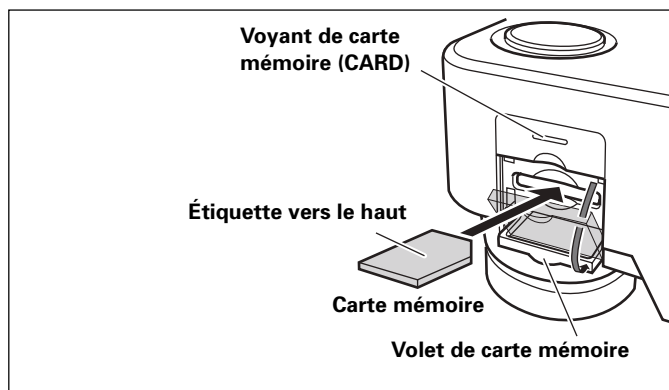

Ouvrez le volet de la carte mémoire et insérez la carte en dirigeant son étiquette vers le haut et son arête en biseau vers l'avant. Insérez lentement la carte en la tenant à plat et poussez-la jusqu'à son arrêt. Refermez le volet de la carte mémoire.

L'affichage indique [SD CARD] dans le cas des cartes conformes à la norme pour carte mémoire SD, ou [CDJ CARD] dans le cas des cartes formatées par le CDJ-1000 ou le CDJ-1000MK2, suivi du nombre de disques enregistrés sur la carte.

#### ● Retrait de la carte mémoire

Ouvrez le volet de la carte mémoire et attendez que le voyant **CARD** s'éteigne, puis appuyez légèrement sur la carte mémoire et laissez-la ressortir. Saisissez son bout saillant et retirez-la délicatement.

**Notes:**

- Do not open the card door or turn off power while the CARD indicator is flashing, since the recorded data may be damaged.
- Memory cards are precision electronic devices. Do not bend or drop them, or subject them to strong forces or impacts. Also, avoid using or storing memory cards in environments subject to static electricity or electrical noise.
- Memory cards can be broken when subjected to impacts or static electricity. Be very careful when handling them, and make regular backups of important recorded data (P. 37).

**Pioneer disclaims any responsibility for damage to or loss of memory card data, or other incidental damages arising from such loss.**

**Remarques :**

- N'ouvrez pas le volet de la carte mémoire et ne coupez pas l'alimentation électrique pendant que le voyant CARD clignote, car les données enregistrées pourraient en être endommagées.
- Les cartes mémoire sont des supports électroniques de précision. Ne les pliez pas, ne les laissez pas tomber et ne les soumettez pas à des chocs violents. Évitez aussi d'utiliser ou d'entreposer des cartes mémoire dans un endroit soumis à de l'électricité statique ou à des parasites électriques.
- Les cartes mémoire peuvent se briser si elle sont soumises à des chocs ou à de l'électricité statique. Soyez très prudent pendant leur maniement et effectuez des copies de vos données importantes (P. 37).

**Pioneer décline toute responsabilité en cas de dégradation ou de perte des données et pour tous les dommages-intérêts indirects, découlant d'une telle perte.**

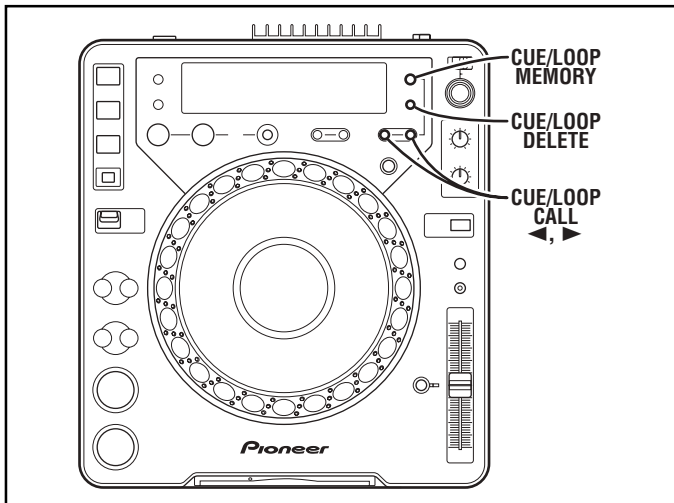

**Recording to memory cards**

- Up to 100 points (total of both cue and loop points) can be stored for each disc. When 100 points have been stored, attempts to record further points will result in the display of the [POINT FULL] message, and no further points can be recorded.
- If insufficient memory space exists on the card to record the current points, the [CARD FULL] message will appear.
- If the card has been set to write-protect, the [CARD PROTECTED] message will be displayed.

**Recording a cue point**

1. Use the auto cue function or CUE button to input a cue point.
2. Press the CUE/LOOP MEMORY button.
  - The display will show the cue point position data, and the word [CARD MEMORY] will appear in the display, indicating that the cue point has been stored in the memory card.
  - If no memory card is loaded, the [NO CARD] message will appear.
  - If the memory card door is open without any memory card being loaded, the message [CLOSE CARD DOOR] will appear in the display.

**Recording a loop point**

1. Set a loop-in point and loop-out point and begin loop playback.
2. During loop playback, press the CUE/LOOP MEMORY button.
  - The display will show the cue point position data, and the word [CARD MEMORY] will appear in the display, indicating that the loop-in and loop-out points have been stored in the memory card.
  - If no memory card is loaded, the [NO CARD] message will appear.
  - If the memory card door is open without any memory card being loaded, the message [CLOSE CARD DOOR] will appear in the display.

**Recording hot cue points A, B, C**

Hot cue points A, B, and C are automatically recorded on the memory card.

**WAVE display**

Wave displays are automatically recorded on the SD memory card.

**Enregistrement sur cartes mémoire**

- Un maximum de 100 points (total des points de repère et des points de boucle) peut être mémorisé pour chaque disque. Lorsque 100 points sont mémorisés, le message [POINT FULL] apparaîtra et aucun nouveau point ne pourra être ajouté.
- Si l'espace encore disponible sur la carte est insuffisant pour mémoriser les points actuels, le message [CARD FULL] apparaît.
- Si la carte est protégée contre l'écriture, le message [CARD PROTECTED] apparaît.

**Enregistrement d'un point de repère**

1. Utilisez la fonction Auto-repérage ou la touche CUE pour saisir un point de repère.
2. Appuyez sur la touche CUE/LOOP MEMORY.
  - L'affichage indiquera les données de la position du point de repère et les termes [CARD MEMORY] apparaîtront sur l'affichage, signalant que le point de repère a été consigné dans la carte mémoire.
  - Si une carte mémoire n'est pas insérée, le message [NO CARD] apparaît.
  - Si le volet de la carte mémoire est ouvert alors qu'une carte mémoire n'est pas installée dans le logement, le message [CLOSE CARD DOOR] (fermez le volet) apparaîtra sur l'affichage.

**Enregistrement d'un point de boucle**

1. Posez un point initial et un point final de boucle et lancez la lecture en boucle.
2. Pendant la lecture en boucle, appuyez sur la touche CUE/LOOP MEMORY.
  - L'affichage indiquera les données de la position du point de repère et les termes [CARD MEMORY] apparaîtront sur l'affichage, signalant que le point initial et le point final de boucle ont été consignés dans la carte mémoire.
  - Si une carte mémoire n'est pas insérée, le message [NO CARD] apparaît.
  - Si le volet de la carte mémoire est ouvert alors qu'une carte mémoire n'est pas installée dans le logement, le message [CLOSE CARD DOOR] (fermez le volet) apparaîtra sur l'affichage.

**Enregistrement des points de départ instantané A, B, C**

Les points de départ instantané A, B et C sont automatiquement enregistrés sur la carte mémoire.

**Affichage WAVE**

Les affichages WAVE ont automatiquement enregistrés sur la carte mémoire SD.

## To call up recorded data

### ■ To recall a memorized cue/loop point

When a memory card is loaded, and cue/loop point data is recorded, the calendar display and playing address display will appear red.

#### 1. Press the CUE/LOOP CALL button.

- When the **CALL** button (▶) is pressed, the cue/loop points will be called up in order, beginning with the one closest to the beginning of the disc, and the unit will enter pause mode at the cue/loop in point.

#### 2. Press the PLAY/PAUSE button (▶/||).

- Play/loop play will begin.

### ■ To recall a memorized hot cue point

Hot cue points A, B, and C are recorded automatically on the memory card. If hot cue points are recorded at the time a disc is inserted, the **HOT CUE** buttons **A, B, C** will flash green or orange. To call up one of the recorded hot cue points, press the corresponding button **A, B, or C**. The flashing green or orange indicator will light steadily (sound will not begin instantly when the call is made). If you have no need of calling one of the hot cue points, press the **HOT CUE REC MODE** button. The indicators will change to red, and the hot cue setting mode will be enabled. (To subsequently call up one of the hot cue points previously recorded on the memory card, remove the disc or memory card and reinsert it so that the **A, B, and C** buttons flash once again. Then press the desired flashing button).

### ■ WAVE display

When playing a track with which you have previously used the WAVE display function, the recorded WAVE pattern will automatically be recalled and displayed.

## To delete information recorded on memory cards

### ■ To delete individual cue/loop points

#### 1. Press the CUE/LOOP CALL button.

- When the **CALL** button (▶) is pressed, the cue/loop points will be called up in order, beginning with the one closest to the beginning of the disc, and the unit will enter pause mode at the cue/loop in point.

#### 2. Press the CUE/LOOP DELETE button at the cue/loop point you wish to delete.

- The display will show the [DELETE] message, and the selected cue point or loop point data will be erased from the memory card.

### ■ To delete all cue/loop point information for an entire disc

#### 1. Load the disc whose cue/loop point information you wish to erase.

#### 2. Hold the CUE/LOOP DELETE button depressed for 5 or more seconds.

- The display will scroll the [DISC DELETE? PUSH MEMORY] confirmation message.

#### 3. Press the CUE/LOOP MEMORY button.

- All cue and loop data for the loaded disc will be deleted from the memory card.
- If any button other than the **CUE/LOOP MEMORY** button is pressed, the delete mode will be canceled.

### ■ To delete all memory card data

#### 1. With no disc loaded, hold the CUE/LOOP DELETE button depressed for 5 seconds or more.

- The display will scroll the [ALL DELETE? PUSH MEMORY] confirmation message.

#### 2. Press the CUE/LOOP MEMORY button.

- All data will be deleted from the memory card.
- If any button other than the **CUE/LOOP MEMORY** button is pressed, the delete mode will be canceled.

## Rappel des données enregistrées

### ■ Pour rappeler un point de repère/boucle mémorisé

Quand une carte mémoire est installée et que des données de point de repère/boucle sont enregistrées, l'affichage du calendrier et celui de l'adresse de lecture apparaissent en rouge.

#### 1. Appuyez sur le bouton CUE/LOOP CALL.

- Quand le bouton **CALL** (▶) est actionné, les points de repère/boucle seront rappelés dans l'ordre, en commençant par ceux situés le plus près du début du disque et l'appareil se mettra en mode Pause au point initial de repère/boucle.

#### 2. Appuyez sur le bouton PLAY/PAUSE (▶/||).

- La lecture/lecture à boucle commencera.

### ■ Rappel d'un point de repère instantané mémorisé

Des points de repère instantané A, B et C sont automatiquement enregistrés sur la carte mémoire. Si des points sont enregistrés au moment où un disque est inséré, les boutons **HOT CUE A, B, C** clignotent en vert ou en orange. Pour rappeler un de ces points de repère instantané, appuyez sur le bouton **A, B, ou C** correspondant. Le voyant clignotant vert ou orange s'allume de façon continue (le son ne commencera pas instantanément quand le rappel est effectué). Si vous ne devez pas rappeler un point de repère instantané, appuyez sur le bouton **HOT CUE REC MODE**. Les voyants changeront en rouge et le mode de réglage des points de repère instantané sera validé. (Pour rappeler un des points de repère instantané préalablement enregistré sur la carte mémoire, retirez le disque ou la carte mémoire et insérez-la à nouveau de sorte que les points **A, B, et C** clignotent à nouveau. Appuyez ensuite sur le bouton clignotant souhaité.)

### ■ Affichage WAVE

À la lecture d'une plage pour laquelle vous avez préalablement utilisé la fonction d'affichage WAVE, le motif WAVE enregistré sera automatiquement rappelé et affiché.

## Effacement d'informations enregistrées sur des cartes mémoire

### ■ Pour effacer des points de repère/boucle individuels

#### 1. Appuyez sur le bouton CUE/LOOP CALL.

- Quand le bouton **CALL** (▶) est actionné, les points de repère/boucle sont rappelés dans l'ordre, en commençant par celui le plus près du début du disque et l'appareil se placera en mode Pause au point initial de repère/boucle.

#### 2. Appuyez sur le bouton CUE/LOOP DELETE au point de repère/boucle que vous souhaitez effacer.

- L'affichage indique le message [DELETE] et le point de repère ou la donnée du point de boucle sélectionné sera effacé de la carte mémoire.

### ■ Effacement de toutes les données des points de repère/boucle d'un disque

#### 1. Insérez le disque dont vous souhaitez effacer toutes les données des points de repère/boucle.

#### 2. Appuyez sur la touche CUE/LOOP DELETE pendant 5 secondes ou plus.

- L'affichage fait défiler le message de confirmation [DISC DELETE? PUSH MEMORY] (Effacement du disque? Appuyer sur MEMORY).

#### 3. Appuyez sur la touche CUE/LOOP MEMORY.

- Toutes les données des points de repère et de boucle pour le disque inséré seront effacées de la carte mémoire.
- Si une touche autre que **CUE/LOOP MEMORY** est actionnée, le mode d'effacement sera annulé.

### ■ Effacement de toutes les données d'une carte mémoire

#### 1. Avec un disque n'étant inséré, maintenez la touche CUE/LOOP DELETE enfoncée pendant 5 secondes ou plus.

- Le message de confirmation [ALL DELETE? PUSH MEMORY] (Tout effacer? Appuyer sur MEMORY) défilera.

#### 2. Appuyez sur la touche CUE/LOOP MEMORY.

- Toutes les données seront supprimées de la carte mémoire.
- Si une touche autre que **CUE/LOOP MEMORY** est actionnée, le mode d'effacement sera annulé.

### To copy memory card data

- With no disc or memory card loaded:**  
Hold the CUE/LOOP MEMORY button pressed for 5 seconds or more.
    - The display will scroll the [COPY MODE] [CARD A IN] messages.
  - Insert the original source memory card into the memory card slot.**
    - The display will show the [READING] message; after several minutes, the [CARD B IN] message will appear.
  - Remove the source card and insert the target memory card.**
    - Be sure to delete earlier contents of the target card to provide sufficient recording capacity.
    - The display will show the [WRITING] message, and after several minutes, the [CARD A IN] message will appear.
  - Remove the target card, and once more insert the original source card.**
    - The display will show the [READING] message; after several minutes, the [CARD B IN] message will appear.
  - Repeat steps 3 and 4 as required.**
    - The copying process is completed when the display shows the [COMPLETE] message.
    - Copying of a full 32MB SD memory card will require a maximum of 4 cycles of recording steps 3 to 4.
    - If the target card has insufficient memory capacity to complete the copying process, the [CAPACITY ERROR] message will appear.
- If you possess a computer with memory card reader/writer, the reader/writer can be used to copy your SD memory cards. (MultiMedia Cards formatted on the CDJ-1000 or CDJ-1000MK2 cannot be copied using a computer.)  
P. 34, precautions regarding memory card formatting.

### Display during recording of cue and loop points

Display Message	Meaning
[CARD MEMORY]	Cue point or loop point has been successfully stored in the memory card.
[CANNOT MEMORIZE ON THIS CARD]	Displayed during MP3 playback when a card formatted on the CDJ-1000 or CDJ-1000MK2 has been loaded and recorded operations are performed. Point data cannot be recorded to the card.
[CARD FULL]	Insufficient space remains on the memory card. Point data is not recorded to the card.
[CARD PROTECTED]	The memory card's LOCK (wrote protect) function is enabled, and point data cannot be written to the card.
[INTERNAL MEMORY] followed by [NO CARD]	No memory card is loaded.
[INTERNAL MEMORY] followed by [CLOSE CARD DOOR]	A memory card is loaded, but the memory card door has not been closed. Close the door and retry.
[UNFORMAT]	The loaded memory card does not conform to SD memory card standards, or to CDJ-1000, CDJ-1000MK2 (MMC) formatting standards. Point data cannot be recorded to the card.
[CARD ERROR]	The loaded memory card appears to be damaged.
[POINT FULL]	The total number of recorded cue points and loop points has reached 100.

Insert memory card when recording cue point data, loop point data, hot cue data, or WAVE data. If no memory card is loaded, point data will be lost in the event the power is turned off or the current disc is removed.

### Copie des données d'une carte mémoire

- Aucun disque ou carte mémoire n'étant incorporé :**  
Maintenez la touche CUE/LOOP MEMORY enfoncée pendant 5 secondes ou plus.
    - Les messages [COPY MODE] et [CARD A IN] défilent.
  - Insérez la carte de source originale dans la fente de carte mémoire.**
    - L'affichage indique le message [READING] (lecture en cours); après plusieurs minutes, le message [CARD B IN] apparaît.
  - Retirez la carte de source et insérez la carte mémoire de destination.**
    - Pour disposer d'un espace suffisant, veillez à effacer au préalable le contenu superflu sur la carte de destination.
    - L'affichage indique [WRITING] (écriture en cours); après plusieurs minutes, le message [CARD A IN] apparaît.
  - Retirez la carte de destination et insérez à nouveau la carte de source originale.**
    - L'affichage indique le message [READING] (lecture en cours); après plusieurs minutes, le message [CARD B IN] apparaît.
  - Répétez les étapes 3 et 4 selon les besoins.**
    - La copie est achevée lorsque le message [COMPLETE] apparaît sur l'affichage.
    - La copie de toute une carte mémoire de SD 32 Mo nécessitera au plus 4 cycles des étapes d'enregistrement 3 et 4.
    - Si la capacité de la mémoire est insuffisante sur la carte de destination, le message [CAPACITY ERROR] apparaît.
- Si vous possédez un ordinateur pourvu d'un lecteur/graveur de carte mémoire, ce lecteur/graveur peut servir pour copier vos cartes mémoire SD. (Il n'est pas possible de copier en utilisant un ordinateur des cartes MultiMedia formatées sur le CDJ-1000 ou le CDJ-1000MK2.) P. 34 en ce qui concerne les précautions relatives au formatage des cartes mémoire.

### Affichage pendant l'enregistrement des points de repère et de boucle

Message sur écran	Signification
[CARD MEMORY]	Le point de repère ou le point de boucle a été correctement mémorisé sur la carte mémoire.
[CANNOT MEMORIZE ON THIS CARD]	Apparaît pendant la lecture MP3 quand une carte formatée sur le CDJ-1000 ou le CDJ-1000MK2 a été insérée et que les opérations enregistrées sont exécutées. Les données du point ne sont pas enregistrées sur la carte.
[CARD FULL]	L'espace restant sur la carte mémoire est insuffisant. Les données de point ne sont pas enregistrées sur la carte.
[CARD PROTECTED]	La fonction LOCK (protection contre écriture) de la carte mémoire est activée et il n'est pas possible d'enregistrer les données du point sur cette carte.
[INTERNAL MEMORY] suivi de [NO CARD]	Une carte mémoire n'est pas installée.
[INTERNAL MEMORY] suivi de [CLOSE CARD DOOR]	Une carte mémoire est installée, mais le volet de la carte n'est pas refermé. Fermez le volet et essayez à nouveau.
[UNFORMAT]	La carte mémoire installée n'est pas conforme aux normes des cartes SD ou aux normes de formatage du CDJ-1000 ou CDJ-1000MK2 (MMC). Les données de point ne sont pas enregistrées sur la carte.
[CARD ERROR]	La carte mémoire installée semble endommagée.
[POINT FULL]	Le nombre total des points de repère et des points de boucle enregistrés a atteint 100.

Insérez la carte mémoire pour l'enregistrement de données de point de repère, de données de point de boucle, de données de repère instantané ou de données WAVE. Si une carte mémoire n'est pas insérée, les données des points seront perdues si l'alimentation électrique est coupée ou si le disque actuel est retiré.



# Troubleshooting

Incorrect operations can be mistaken as malfunctions. If you believe the unit is not operating correctly, consult the chart below. Sometimes incorrect operation may be due to a malfunction in another component. If the problem is not fixed, check the other components used with the player. If the problem still persists, contact your nearest Pioneer authorized service center or dealer for service.

Symptom	Probable Diagnosis	Remedy
Disc doesn't eject even when <b>EJECT</b> button (▲) is pressed.	<ul style="list-style-type: none"> <li>● Power plug is disconnected from outlet.</li> <li>● The <b>EJECT UNLOCK/LOCK</b> switch is set to the <b>[LOCK]</b> position.</li> </ul>	<ul style="list-style-type: none"> <li>● Connect plug to wall outlet.</li> <li>● Go to pause mode or cue standby mode before pressing the <b>EJECT</b> button (▲).</li> <li>● Set the <b>EJECT UNLOCK/LOCK</b> switch to the <b>[UNLOCK]</b> position before pressing the <b>EJECT</b> button (▲).</li> </ul>
Play doesn't commence even when the disc is inserted.	<ul style="list-style-type: none"> <li>● The auto cue function is set to on.</li> </ul>	<ul style="list-style-type: none"> <li>● Hold down the <b>TIME MODE/AUTO CUE</b> button for 1 second or longer to turn off the auto cue function.</li> </ul>
Playback immediately stops when started.	<ul style="list-style-type: none"> <li>● Disc is loaded upside down.</li> <li>● Smudges on the disc, etc.</li> </ul>	<ul style="list-style-type: none"> <li>● Load the disc correctly with the label side up.</li> <li>● Clean the smudges from the disc.</li> </ul>
MP3 can't be played.	<ul style="list-style-type: none"> <li>● Format is wrong.</li> </ul>	<ul style="list-style-type: none"> <li>● See section "Playing MP3 files" on page 10.</li> </ul>
Can't search for MP3 tracks.	<ul style="list-style-type: none"> <li>● You attempted to search (fast forward/reverse) for files in a different folder.</li> </ul>	<ul style="list-style-type: none"> <li>● MP3 searches can be performed only within the same folder.</li> </ul>
No sound is audible.	<ul style="list-style-type: none"> <li>● Output cables are connected incorrectly or are loose.</li> <li>● Incorrect operation of audio mixer.</li> <li>● Pin plugs and/or terminals are dirty.</li> <li>● Player is in pause mode.</li> </ul>	<ul style="list-style-type: none"> <li>● Recheck connections.</li> <li>● Check the settings of the audio mixer switches and sound volume controls.</li> <li>● Clean away dirt.</li> <li>● Press the <b>PLAY/PAUSE</b> button (▶/  ).</li> </ul>
Sound is distorted, noise is output.	<ul style="list-style-type: none"> <li>● Output cables are connected incorrectly or are loose.</li> <li>● Pin plugs and/or terminals are dirty.</li> <li>● Interference is being picked up from a TV set.</li> </ul>	<ul style="list-style-type: none"> <li>● Connect to audio mixer's LINE INPUT terminals. (Do not connect to MIC terminals.)</li> <li>● Clean away dirt.</li> <li>● Switch OFF TV set, move player away from TV set.</li> </ul>
With certain discs, loud noise is produced or play stops.	<ul style="list-style-type: none"> <li>● Disc has a bad scratch or warp.</li> <li>● Disc is extremely dirty.</li> </ul>	<ul style="list-style-type: none"> <li>● Replace disc.</li> <li>● Clean disc.</li> </ul>
When the auto cue function is set ON, track search is not finished.	<ul style="list-style-type: none"> <li>● If the sound muted portion between selections is long, searching time will be long. (If the point cannot be found within ten seconds, the cue point is set at the track's beginning.)</li> </ul>	<ul style="list-style-type: none"> <li>● Press <b>TIME MODE/AUTO CUE</b> button for more than 1 second to set the auto cue function OFF.</li> </ul>
Back cue function cannot be carried out even though the <b>CUE</b> button is pressed in playback mode.	<ul style="list-style-type: none"> <li>● The cue point is not set yet.</li> <li>● In the case of MP3, back cue cannot be performed if no cue point is located within the currently playing folder.</li> </ul>	<ul style="list-style-type: none"> <li>● Set the cue point. (See page 25.)</li> </ul>
Pressing the <b>LOOP OUT</b> button does not start loop play.	<ul style="list-style-type: none"> <li>● No cue points (loop-in points) have been set.</li> <li>● In the case of MP3, loop cannot be performed if no loop-in point is located within the currently playing track.</li> </ul>	<ul style="list-style-type: none"> <li>● Set a cue point.</li> </ul>
The jog dial does not operate as desired.	<ul style="list-style-type: none"> <li>● Incorrect JOG MODE <b>[VINYL/CDJ]</b> is set.</li> </ul>	<ul style="list-style-type: none"> <li>● Press the <b>JOG MODE SELECT</b> button to set the desired JOG MODE <b>[VINYL]</b> or <b>[CDJ]</b>.</li> </ul>
The picture of the TV screen is fluctuated or FM broadcast is interfered with noise.	<ul style="list-style-type: none"> <li>● Interference is being picked up from the CD player.</li> </ul>	<ul style="list-style-type: none"> <li>● Turn off POWER switch of the player, or move the player away from the TV or tuner.</li> </ul>
The disc is not rotating when power is ON.	<ul style="list-style-type: none"> <li>● The disc rotation stops automatically if no operation has been performed for 100 minutes or more in pause mode.</li> <li>● After the disc's final track finishes playing, if the <b>[END]</b> display continues for 100 minutes without any further operation input, disc rotation will automatically stop.</li> </ul>	<ul style="list-style-type: none"> <li>● Playback can be started by pressing the <b>PLAY/PAUSE</b> button (▶/  ). Press the <b>EJECT</b> button (▲) to eject the disc.</li> </ul>
Can't record cue point memory.	<ul style="list-style-type: none"> <li>● No memory card is loaded.</li> <li>● Memory card has been set for write-protect.</li> <li>● When playing MP3, a MultiMedia Card recorded on the CDJ-1000 or CDJ-1000MK2 is loaded.</li> <li>● SD memory card not formatted properly.</li> <li>● Memory card door is open.</li> </ul>	<ul style="list-style-type: none"> <li>● Insert memory card.</li> <li>● Set write-protect switch to allow writing to card.</li> <li>● MultiMedia Cards recorded on the CDJ-1000 or CDJ-1000MK2 cannot be used for recording during MP3 playback.</li> <li>● Insert memory card formatted in compliance with SD memory card standards.</li> <li>● Close memory card door.</li> </ul>

- This component may fail to operate properly due to influence of static electricity or other external influences. In this case, try turning off the POWER switch, and turn on the power again only when the disc has fully stopped rotating.
- This unit cannot play partially recorded CD-R or CD-RW discs that have not been finalized.
- This unit plays only standard 12 cm discs and 8 cm discs mounted in proper disc adapters; it cannot play irregularly shaped discs (damage or malfunctions may occur).
- When playing 8 cm discs mounted on adapters, some speed loss may be experienced when using scratch and reverse operations. This unit for high performance when rotating discs at high speed, but when 8 cm discs are mounted in adapters, the rotation speed is reduced for safety. This is not a malfunction.
- BPM values measured with this unit may differ from published values found on CD labels, or those measured on Pioneer DJ mixers. This is a result of differences in BPM measuring methods, and is not a malfunction.
- When playing CD-R/RW discs, some degradation in performance may be experienced depending on the recording quality of the individual disc.

### Error message display

When the unit is unable to operate properly, an error code is displayed on the display panel. Check the error code displayed against the following table and take the recommended action to correct the error. If an error code other than any of the error codes listed in the table below is displayed or if the same error code is displayed even after corrective action has been taken, contact your nearest Pioneer Service Station or contact the store from which you purchased your player for assistance.

Error code	Error type	Error content	Cause and remedy
E-72 01	TOC READ ERROR	Can't read TOC data.	Disc is cracked. → Replace disc.
E-83 01 E-83 02 E-83 03	PLAYER ERROR	Can't play this disc properly.	Disc is dirty. → Clean disc. If other discs operate normally, problem is with this disc.
E-83 04	MP3 DECODER ERROR	Can't play this disc properly.	Does not conform to MP3 format. → Change to disc conforming to MP3 format.
E-83 05	DATA FORMAT ERROR		
E-91 01	MECHANICAL TIME OUT	Mechanical operation did not end within specified time.	Foreign object in disc loading slot. → Remove foreign object.